



# FIRST 6 kW



Salamandra a *pellets*

## Manual de Instruções

Leia com atenção as instruções antes de proceder à instalação, utilização e manutenção do equipamento. O manual de instruções é parte integrante do produto.

# Índice

1.	Conteúdo das embalagens .....	4
1.1.	Desembalamento da salamandra .....	4
2.	Advertências de segurança .....	5
3.	Características técnicas* .....	7
4.	Instalação da salamandra a <i>pellets</i> .....	9
4.1.	Requisitos para a instalação .....	9
4.2.	Instalação de condutas e sistemas de exaustão de fumos: .....	10
4.3.	Instalação sem chaminé .....	11
4.4.	Instalação com chaminé .....	14
5.	Combustível .....	15
6.	Utilização da salamandra a <i>pellets</i> .....	16
7.	Comando .....	18
7.1.	Comando por infravermelhos .....	18
7.2.	Comando e display .....	18
7.3.	Resumo do display .....	20
7.3.1.	Seleção modo manual ou automático .....	20
7.3.2.	Modo ECO .....	21
7.3.3.	Receita de <i>pellets</i> .....	21
7.3.4.	Carga de <i>pellets</i> .....	22
7.3.5.	Limpeza .....	22
7.3.6.	Termostato .....	22
7.3.7.	Offset ar de combustível .....	23
7.3.8.	Sensor de massa de ar (não aplicável neste modelo) .....	23
7.3.9.	Sensor de nível de <i>pellets</i> (não aplicável nestas salamandras) .....	23
7.3.10.	Data/hora .....	24
7.3.11.	Crono .....	25
7.3.12.	Língua .....	27
7.3.13.	Comando infravermelho .....	27
7.3.14.	Menu técnico .....	28
7.3.15.	Info usuário .....	28
8.	Lista Alarmes / avarias / recomendações  .....	31
9.	Eletrónica Columbus .....	33
9.1.	Comando remoto .....	33
9.2.	Menu Cliente .....	36
9.3.	Sub Menu .....	41
10.	Lista alarmes / avarias / recomendações – Eletrónica Columbus .....	47
11.	Arranque .....	50

11.1.	Paragem .....	50
11.2.	Desligar o aparelho.....	50
12.	Instrução para instalação do display .....	51
13.	Reabastecer o depósito de <i>pellets</i> .....	52
14.	Manutenção  .....	53
14.1.	Manutenção diária .....	53
14.1.1.	Limpeza do interior da salamandra .....	53
14.1.2.	Limpeza da passagem de fumos First 6kW .....	54
14.1.3.	Limpeza do circuito de fumos First 6kW .....	55
15.	Instalação e funcionamento de um comando externo "cronotermostato" (opcional) .....	59
15.1.	Instrução de montagem do comando externo .....	60
16.	Plano e registo de manutenção  .....	63
17.	Etiqueta guia de manutenção  .....	67
18.	Esquema elétrico da salamandra a <i>pellets</i> .....	68
18.1.	Esquema elétrico – Não Aplicável à eletrónica Columbus .....	68
18.2.	Esquema elétrico – Aplicável à eletrónica Columbus.....	68
19.	Fim de vida de uma salamandra a <i>pellets</i> .....	69
20.	Condições de Garantia .....	69
20.1.	Condições específicas do modelo .....	69
20.2.	Condições gerais de garantia .....	69
21.	Anexos .....	78
21.1.	Programação semanal do crono (Não aplicável à eletrónica Columbus).....	78
21.2.	Programação diária do crono (Não aplicável à eletrónica Columbus) .....	79
21.3.	Fluxograma .....	80
22.	Declaração de desempenho First 6kW .....	83

# 1. Conteúdo das embalagens

A embalagem do equipamento tem o seguinte conteúdo:

- Salamandra First 6kW;
- Folheto de acesso ao manual de instruções online;
- Cabo de alimentação;
- Comando de infravermelhos.

## 1.1. Desembalamento da salamandra

Para proceder ao desembalamento do equipamento, deverá, em primeiro lugar, retirar o saco retráctil que envolve a caixa de cartão. Em seguida, retirar a caixa, levantando-a, e retirar o saco que envolve a salamandra e as placas de esferovite. Finalmente, deverão ser desapertadas as quatro peças que seguram o equipamento à palete de madeira (Figura 1).



**Figura 1 – Desembalamento da salamandra**

## 2. Advertências de segurança

- A salamandra a *pellets* é um equipamento de aquecimento a biomassa e deve ser sempre manuseado após a leitura integral deste manual;
- A salamandra não deve ser utilizada por crianças ou por pessoas com reduzidas capacidades físicas, sensoriais ou mentais, ou falta de experiência e conhecimento, a não ser que tenham supervisão ou lhes tenha sido dada instrução.
- Não tocar na salamandra se estiver descalço e tiver partes do corpo molhadas ou húmidas;
- É proibido modificar os dispositivos de segurança ou de regulação sem a autorização do fabricante;
- É proibido tapar ou reduzir as dimensões das aberturas de arejamento do local de instalação;
- A salamandra de *pellets* é um equipamento que necessita de ar para realizar uma correta combustão, pelo que, a eventual estanquicidade do local onde o equipamento se encontra ou a existência de outras fontes de extração de ar na habitação podem impedir o correto funcionamento do equipamento;
- As aberturas de arejamento são indispensáveis para que se realize uma combustão correta;
- Não deixar o material de embalagem à mão de crianças;
- Durante o normal funcionamento do aparelho, a porta da salamandra não pode ser aberta;
- Evite o contacto direto com as partes do aparelho que tendem a sobreaquecer durante o funcionamento, nomeadamente a pega de abertura da porta e o vidro;
- Verifique a existência de eventuais obstruções na conduta de fumos antes de ligar o aparelho após um longo período de não utilização;
- A salamandra a *pellets* foi projetada para funcionar dentro das habitações em ambiente protegido. Poderão intervir sistemas de segurança que desliguem a salamandra. Se tal situação se verificar, contacte o serviço de assistência técnica e nunca, em qualquer situação, desarme os sistemas de segurança;
- A salamandra a *pellets* é um equipamento de aquecimento a biomassa com extração de fumos efetuada por um extrator elétrico. A falha de energia durante a sua utilização pode provocar a não exaustão dos fumos e a conseqüente entrada dos mesmos para a habitação. Por esta razão uma chaminé com boa extração natural é aconselhável;

- Em funcionamento, não deve NUNCA desligar a ficha elétrica da sua salamandra de *pellets*. O extrator de fumos da salamandra de *pellets* é elétrico, pelo que poderá provocar a não extração de fumos de combustão;
- Para realizar manutenção ao seu equipamento, deve desconectá-lo da corrente elétrica. Para o fazer, o equipamento deve estar totalmente arrefecido (se esteve em funcionamento);
- Nunca mexa no interior da salamandra sem a desconectar da rede elétrica;

### 3. Características técnicas\*

<b>Características</b>	<b>First 6kW</b>	<b>Unidades</b>
Peso	65	kg
Altura	810	mm
Largura	490	mm
Profundidade	520	mm
Diâmetro do tubo de descarga de fumos	80	mm
Capacidade do depósito	11	kg
Volume máximo de aquecimento	139	m <sup>3</sup>
Potencia térmica global máxima	6,1	kW
Potência térmica mínima	3,2	kW
Consumo mínimo de combustível	0,68	kg / h
Consumo máximo de combustível	1,36	kg / h
Potência elétrica nominal	100	W
Potência elétrica no arranque (<10 min.)	378	W
Tensão nominal	230	V
Frequência nominal	50	Hz
Rendimento térmico à potência térmica nominal	92	%
Rendimento térmico a potência térmica reduzida	95	%
Temperatura max. dos gases	123	°C
Temperatura min. dos gases	66	°C
Emissões de CO à potência térmica nominal	0,01	%
Emissões de CO a potência térmica reduzida	0,04	%
Caudal mássico de gases de combustão	5	g/s
Depressão na chaminé	12	Pa

**Tabela 1 – Características técnicas**

\*Ensaio realizado usando *pellets* de madeira com poder calorífico de 4,9 kWh/kg.

Os dados acima indicados foram obtidos nos ensaios de homologação do produto em laboratórios independentes e acreditados, para efetuarem testes a equipamentos de *pellets*.

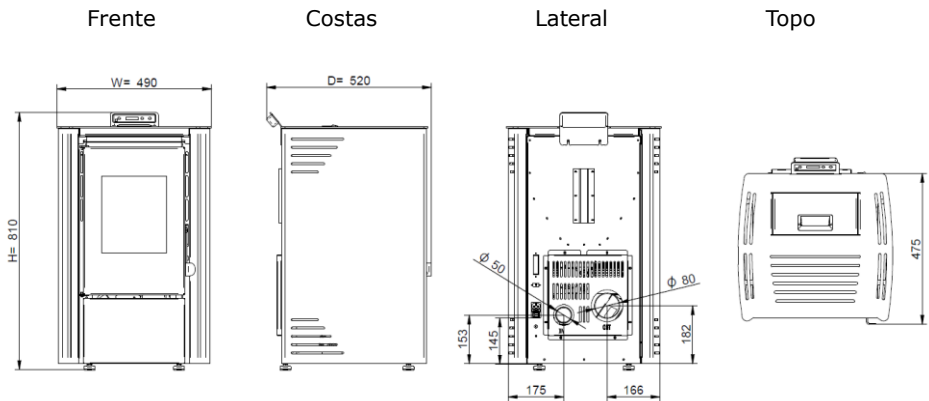

**Figura 2 – Dimensões da salamandra a pellets First 6 kW**



## 4. Instalação da salamandra a *pellets*

Antes de iniciar a instalação, realize as seguintes ações:

- Verifique imediatamente após a receção se o produto entregue está completo e em bom estado. Eventuais defeitos devem ser assinalados, antes de instalar o aparelho.
- A salamandra possui na base quatro pés reguláveis em altura permitindo um simples ajuste em pisos não nivelados.



**Figura 3 – Pés reguláveis**

- Retire o manual de utilização e entregue em mão ao cliente;
- Ligar uma conduta de 80mm de diâmetro entre o orifício de saída de gases de combustão e uma conduta de exaustão de fumos para o exterior do edifício (por ex. chaminé) – verificar esquemas do ponto 4.1 a 4.3.
- Caso seja utilizada uma tubagem para a entrada do ar para combustão a partir do exterior, esta não deve ter mais que 60cm de comprimento na horizontal ou conter perturbações (por exemplo curvas);
- Ligar o cabo de alimentação 230VAC a uma tomada de corrente elétrica com terra.
- A face do aparelho que contém a saída de ar quente terá que ficar voltada para o espaço que se pretende aquecer.

### 4.1. Requisitos para a instalação

As distâncias mínimas da salamandra a *pellets* às superfícies especialmente inflamáveis estão representadas na Figura 4.

No topo da salamandra é necessário manter uma distância mínima de 100 cm a partir do teto da sala especialmente se estes contêm na sua composição material inflamável. A base onde apoia a salamandra não pode ser em material combustível (ex. alcatifa), pelo que deverá existir sempre uma proteção adequada.

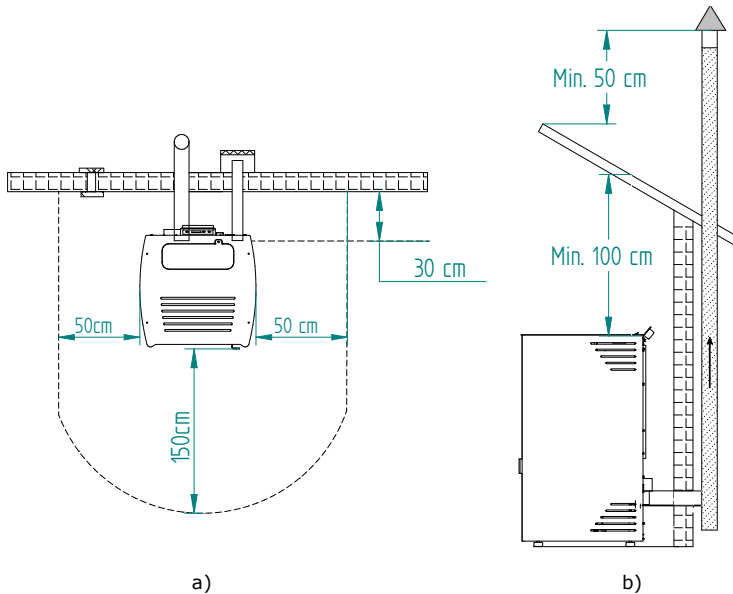

**Figura 4 – Distâncias mínimas de todas as superfícies: a) vista superior da instalação do equipamento; b) vista lateral da instalação do equipamento**

**⚠ AVISO!**

Mantenha materiais combustíveis e inflamáveis a uma distância segura.

**4.2. Instalação de condutas e sistemas de exaustão de fumes:**

- A construção do tubo de exaustão de gases deve ser própria para o efeito de acordo com as exigências do local e respeitando a regulamentação em vigor.
- **⚠ Importante!** Deve ser inserido à saída do tubo de escape da salamandra a *pellets*, um T- inspeção, com tampa hermética para permitir a inspeção regular ou descarga de poeira pesada e de condensados.
- Conforme indicado na Figura 4, a conduta de exaustão deve ser realizada de modo a que a limpeza e a manutenção sejam asseguradas pela inserção dos pontos de inspeção.
- Nas condições nominais de operação, a tiragem dos gases de combustão deve originar uma depressão de 12 Pa, medida 1 metro acima do gargalo da chaminé.
- A salamandra não pode partilhar a chaminé com outros equipamentos.
- Os tubos de fora do local de utilização devem ser de isolamento duplo em aço inoxidável, com diâmetro interno de 80 mm.

- O tubo de exaustão de fumos pode gerar condensação, neste caso é aconselhável estabelecer sistemas adequados de recolha de condensados.

### 4.3. Instalação sem chaminé

A instalação da salamandra de *pellets* quando não existe chaminé deve ocorrer, como na Figura 5, trazendo o tubo de escape de fumo (com diâmetro interno mínimo de 80 mm) diretamente para fora e acima do telhado.

Devem ser usados tubos isolados de parede dupla de aço inoxidável devidamente ancorados para evitar fenómenos de condensação.

Prever na base da tubagem um T para as inspeções periódicas e a manutenção anual, como exemplificado na Figura 5.

Na Figura 6, estão representados os requisitos básicos para a instalação da chaminé da salamandra.

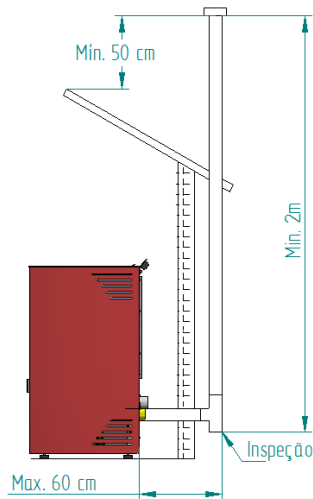

**Figura 5 – Vista lateral da instalação sem chaminé, com exemplo do ponto de inspeção**

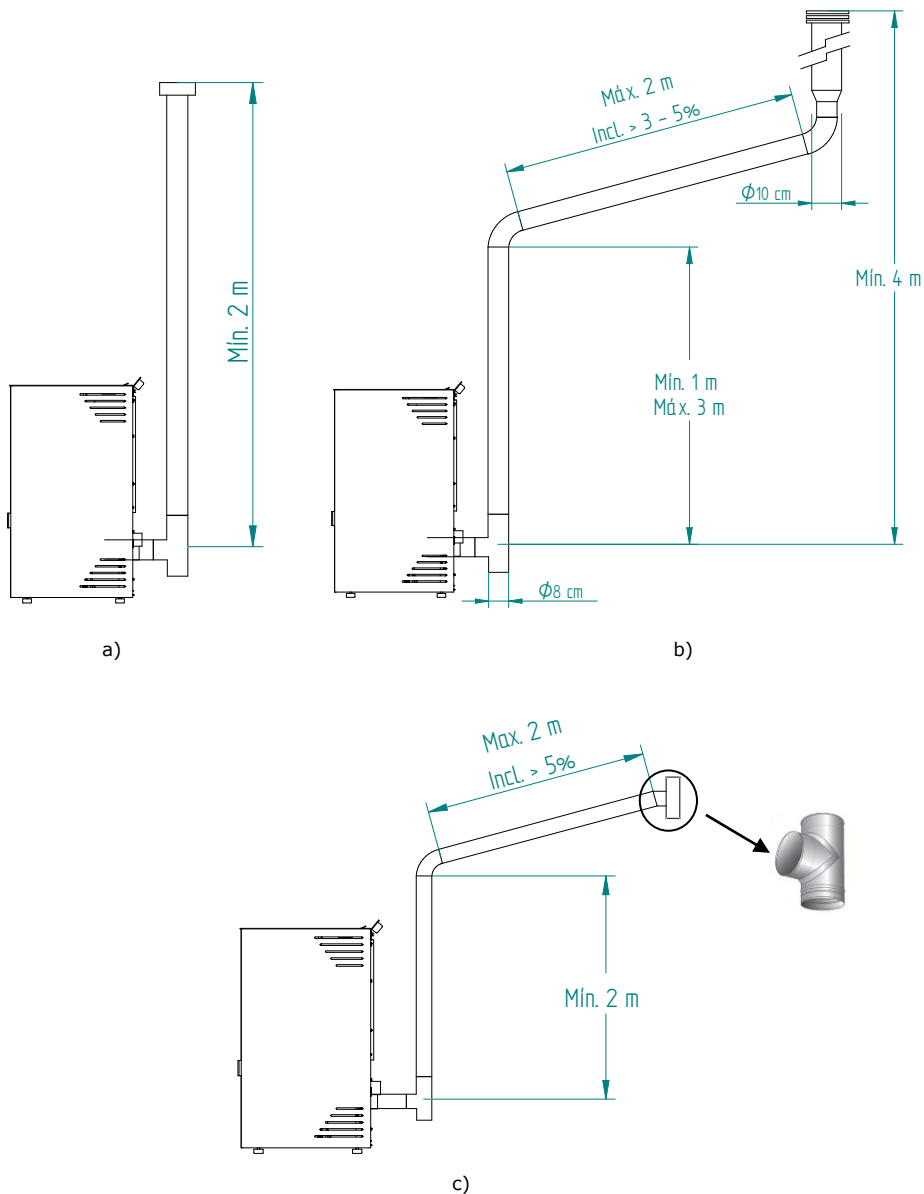

**Figura 6 – Exemplos de instalações tipo**

**!** O não cumprimento destes requisitos põe em causa o correto funcionamento da salamandra e consequente perda da garantia. Respeite integralmente as indicações dos esquemas.



Estas salamandras funcionam com a câmara de combustão em depressão, pelo que é absolutamente necessário dispor de uma conduta de evacuação de fumos que extraia os gases da combustão de forma adequada.

**Material conduta de fumos:** Os tubos a instalar devem ser rígidos, de aço inoxidável de espessura mínima de 0,5 mm, com juntas para a união entre os diferentes troços e acessórios.

**Isolamento:** As condutas de fumos devem ser de dupla parede com isolamento, para assegurar que os fumos não arrefecem durante o percurso para o exterior, o que provocaria tiragem inadequada e condensações que podem danificar o aparelho.

**“T” de saída:** Utilizar sempre à saída da salamandra um “T” com registo.

**Terminal antivento:** Deve-se instalar sempre um terminal antivento que evite o retorno de fumos.

**Depressão na chaminé:** As figuras ilustram três esquemas tipo, com os comprimentos e diâmetros adequados. Qualquer outro tipo de instalação deve assegurar que se gera uma depressão de 12 Pa (0,12 mbar) medidos a quente e na máxima potência.

**Ventilação:** Para o bom funcionamento da salamandra **é necessário que o local de implantação do aparelho disponha de uma entrada de ar com secção mínima de 100 cm<sup>2</sup>, de preferência junto à parte de trás da salamandra.** A salamandra dispõe de um tubo redondo (Ø 50mm) que pode ser conectado ao exterior da habitação. **Recomenda-se que esta ligação tenha no máximo 60 cm de comprimento na horizontal e sem nenhum tipo de perturbações (ex.: curvas).** **Caso na habitação exista algum sistema de extração de ar (ex. extrator de cozinha), será necessário dispor de uma secção de ventilação superior e dimensionada aos diversos equipamentos que retiram ar da habitação** **A colocação da salamandra em locais onde estejam aplicados extractores de cozinha ou extractores de fumos pode prejudicar o bom funcionamento da salamandra. Recomenda-se que a Salamandra seja desligada quando estes extractores estiverem em funcionamento.**

#### 4.4. Instalação com chaminé

Tal como mostra a Figura 7, a instalação da salamandra a *pellets* traz o tubo de exaustão (com  $\varnothing$  80 mm) diretamente para a chaminé. Se a chaminé for muito grande é recomendado entubar a saída de fumos com um tubo de diâmetro interno mínimo de 80 mm.

Prever na base da tubagem um "T" para as inspeções periódicas e a manutenção anual, conforme ilustrado na Figura 7.

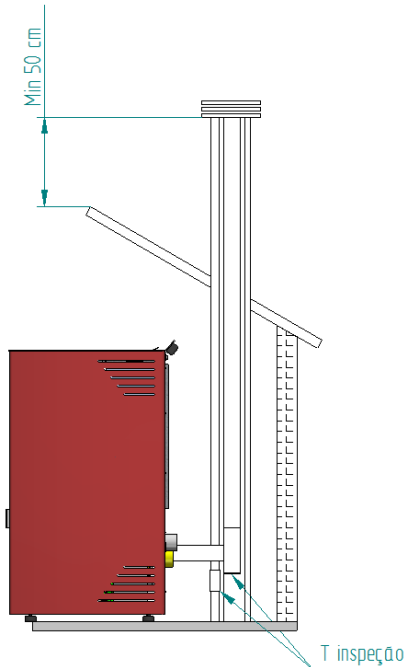

**Figura 7 – Vista lateral da instalação com chaminé, com exemplo do ponto de inspeção**

Quando as condições atmosféricas forem de tal maneira adversas que causem forte perturbação na tiragem de fumos da salamandra (em particular ventos muito fortes), é aconselhável a não utilização da salamandra.

Em caso de não utilização do equipamento durante um período prolongado, o utilizador deve certificar-se da ausência de qualquer bloqueio nos tubos da chaminé, antes do acendimento.

## 5. Combustível

O único combustível que deve ser utilizado para o funcionamento da salamandra é o *pellet*. Nenhum outro combustível pode ser usado.

Utilize apenas *pellets* certificados pela norma EN 14961-2 grau A1 com **diâmetro de 6 mm** e comprimento que pode oscilar **entre 10 e 30 mm**.

A humidade máxima permitida para os *pellets* é igual a 8% do seu peso. Para garantir uma boa combustão, os *pellets* devem manter essas características, por isso, é recomendado mantê-los em um ambiente seco.

O uso de *pellets* diferentes diminui a eficiência da salamandra a *pellets* e origina processos de combustão deficientes.

**Como recomendação opte sempre por *pellets* certificados não esquecendo que antes de comprar grandes quantidades deve testar sempre uma amostra.**

As propriedades físico-químicas dos *pellets* (nomeadamente o calibre, o atrito, a densidade e a composição química) podem variar dentro de certas tolerâncias e de acordo com cada fabricante. Este facto pode provocar alterações no processo de alimentação e conseqüentemente dosagens diferentes (com mais ou menos *pellets*).

Desta forma poderá ser necessário o ajuste da quantidade de *pellets* de acordo com a sua qualidade mesmo sendo estes certificados.

**A salamandra permite o ajuste da dose de pellets na fase de arranque e nos patamares de potência em  $\pm 25\%$  (ver ponto 7.3.3 do manual).**



O aparelho NÃO pode ser utilizado como incinerador.

## 6. Utilização da salamandra a *pellets*

**!** Nos equipamentos a *pellets* é exigido efetuar um serviço de arranque conforme mencionado no ponto 3.6, página 71 (Garantia). De forma a ajustar os parâmetros de funcionamento da salamandra (equipamentos a *pellets*) deve proceder ao ajuste da dose de acordo com o descrito no ponto 5 deste manual. É necessário ajustar a dose de *pellets* de acordo com a temperatura de gases e consumo de *pellets* do aparelho na potência nominal descrita na Tabela 1, página 7, de forma a garantir que o equipamento debite a potência correta.

### Recomendações

Antes de iniciar o arranque do aparelho é necessário verificar os seguintes pontos:

- Garantir que a salamandra se encontra corretamente ligada à rede elétrica através do cabo de alimentação 230VAC.



Figura 8 – Ficha ligação corrente elétrica

- Verificar se o depósito de *pellets* se encontra abastecido. No interior do depósito de *pellets* existe uma grelha de segurança para evitar que o utilizador possa aceder ao parafuso sem-fim.

**!** **A câmara de combustão da salamandra e da porta são construídas em chapa de ferro pintada com tinta de alta temperatura, libertando fumos nas primeiras queimas devido à cura da tinta. Evite tocar no equipamento durante a primeira queima de forma a não deixar marcas permanentes na tinta pois esta passa por uma fase mais plástica durante o seu processo de cura. A cura da tinta ocorre a aproximadamente 300°C durante 30 minutos.**

Deve ser verificado se no compartimento onde é feita a instalação existe uma suficiente circulação de ar, pois de outra forma o equipamento não funciona



convenientemente. Por essa razão deve ter em atenção se existem outros equipamentos de aquecimento que consumam ar para o seu funcionamento (ex.: equipamentos a gás, braseiras, exaustores, etc.), não se aconselhando o funcionamento destes equipamentos ao mesmo tempo.

As salamandras a *pellets* dispõem de uma sonda para medir a temperatura ambiente. Esta sonda encontra-se fixa na grelha na parte de trás, Figura 9. Para uma leitura mais correta da temperatura ambiente, evite o contacto da extremidade da sonda com a estrutura da máquina. Se desejar pode ainda fixá-la na parede junto à máquina.



**Figura 9 – Sonda de temperatura ambiente**

## 7. Comando

### 7.1. Comando por infravermelhos



Figura 10 – Comando por infravermelhos

O comando por infravermelhos permite ligar e desligar a salamandra e também aumentar ou diminuir o caudal de ar do ventilador ambiente e o nível de potência do equipamento.

Nota: é necessário ativar o comando no display ver ponto 7.3.13. do manual.

### 7.2. Comando e display

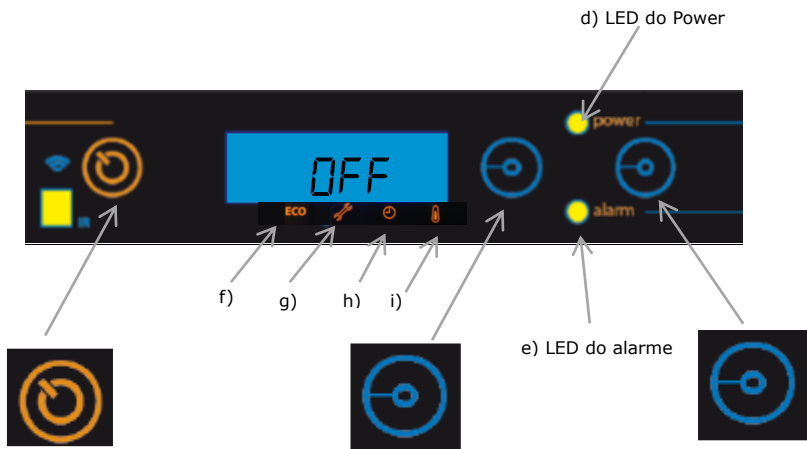

a) **Botão nº1** para ON/OFF do aparelho e para fazer reset dos erros e para confirmação das alterações no menu, mudar de manual para automático.

b) **Botão nº2** (botão de seleção): para o acesso ao menu (pressionar durante 10 seg) Botão para avançar menus para esquerda, para diminuir a receita de pellets, diminuir a temperatura de set-point e diminuir nível potência.

c) **Botão nº3** (botão de seleção): para o acesso ao info usuário (pressionar durante 10 seg) Botão para avançar menus para direita, para aumentar a receita de pellets, aumentar a temperatura de set-point e aumentar nível potência.

Figura 11 – Botões do comando

Notas:

d) LED do power (VERDE), quando a máquina esta ligada a corrente ou em ativação o LED liga de forma intermitente, quando a salamandra esta a trabalhar em modo de potência (em modo manual ou automático) o LED liga de forma permanente.

e) LED do alarme (VERMELHO), quando temos um alarme na salamandra o LED liga de forma intermitente.

f) Quando esta ativo o modo ECO, essa informação fica visível no display, exemplo modo ECO ativo:



g) Quando atingimos as 2100 horas de funcionamento da salamandra, essa informação fica visível no display, O cliente deve fazer a manutenção ao equipamento e só depois reiniciar o contador de horas (acesso através do Menu Técnico) para eliminar a mensagem, não influencia o normal funcionamento do equipamento, é apenas um aviso. Exemplo:



h) Quando esta ativo o Crono, essa informação fica visível no display. Exemplo:



i) Quando esta ativo o termostato, essa informação fica visível no display. Exemplo:



### 7.3. Resumo do display

#### 7.3.1. Seleção modo manual ou automático

Display indicando salamandra em "Off".



**Selecionar modo de funcionamento:** para selecionar o modo de funcionamento, carregamos no botão "ON/OFF" para selecionar modo manual "Manu" ou modo automático "Auto".

**Modo "auto":** neste modo a máquina vai ligar na potência máxima e permanecer nela até atingir uma temperatura 1°C acima da temperatura selecionada (temperatura de *set point*). Quando atinge essa temperatura passa a funcionar na potência mínima. É possível variar a temperatura de *set point*, de 5 a 40 °C.



Para alterar ao set point da temperatura deve-se pressionar os botões de seleção (Botão nº 2 para diminuir a temperatura, Botão nº 3 para aumentar a temperatura).

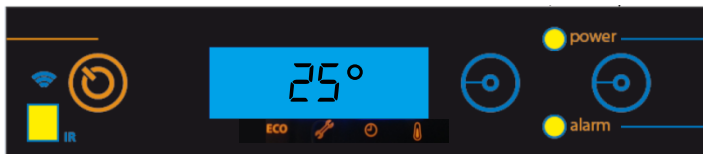

**Modo "manu":** neste modo a máquina vai trabalhar na potência selecionada com os botões de seleção, que pode variar entre 1 (potência mínima da máquina) até 5 (potência máxima).



Para alterar o nível de potência deve-se pressionar os botões de seleção (Botão nº 2 para diminuir, Botão nº 3 para aumentar).



### 7.3.2. Modo ECO

Quando temos um termostato ambiente ligado à salamandra que funcione exclusivamente por temperatura, podemos ativar o “modo eco” de forma a reduzir o consumo de combustível. Neste modo a salamandra é regulada por uma temperatura de set point. A salamandra funciona sempre na potência máxima até atingir uma temperatura 1°C acima da temperatura de set point definida. Ao atingir esta temperatura, passa a funcionar na potência mínima, durante um intervalo de tempo previamente estabelecido. Após este intervalo de tempo, a salamandra desliga-se. Permanece desligada durante outro intervalo de tempo previamente definido. Quando a temperatura ambiente medida baixar até um valor previamente definido, a salamandra volta a ligar na potência máxima.

Este modo apenas funciona em modo automático.

Para habilitar o modo eco, carregar no Botão nº 2 durante 10 segundos para aceder ao Menu, com o auxílio do mesmo percorrer o menu ate encontrar a designação “eco”, carregar em On/Off para habilitar ou desabilitar, com auxílio dos botões de seleção. Carregar em On/Off para confirmar.



### 7.3.3. Receita de pellets

Esta função permite aumentar ou diminuir 25 % a **quantidade de pellets**. Carregar no Botão nº 2 durante 10 segundos para aceder ao Menu, com o auxílio do mesmo percorrer o menu ate encontrar a designação “rpel”, carregar em ON/OFF para entrar no parâmetro a alterar, para poder aumentar ou diminuir (de -10 a +10) utiliza-se os botões de seleção. Cada unidade tem de ser multiplicada por 2.5% para se obter a percentagem correta. Carregar em “ON/OFF” para confirmar valor.



#### 7.3.4. Carga de pellets

Esta função permite ativar o **motor do sem fim** de forma a encher o canal quando este fica vazio para não falhar o acendimento. Para habilitar a carga de *pellet*, com a salamandra em OFF, carregar no Botão nº 2 durante 10 segundos para aceder ao Menu, com o auxílio do mesmo percorrer o menu ate encontrar a designação "cape", carregar em ON/OFF para entrar no parâmetro a alterar e com auxílio dos botões de seleção habilita ou desabilita a carga de *pellets*. Carregar em ON/OFF para confirmar.



#### 7.3.5. Limpeza

Esta função permite efetuar a **limpeza** do cesto de queima de forma manual. Para habilitar a limpeza, com a salamandra em OFF, carregar no Botão nº 2 durante 10 segundos para aceder ao Menu, com o auxílio do mesmo percorrer o menu ate encontrar a designação "limp", carregar em ON/OFF para entrar no parâmetro a alterar, com auxílio dos botões de seleção habilita ou desabilita a função. Carregar em On/Off para confirmar.

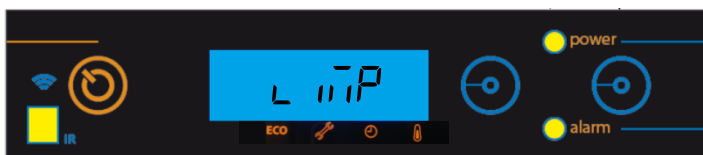

#### 7.3.6. Termostato

Esta função permite ativar ou desativar o **termostato de temperatura ambiente**. Para habilitar o termostato, carregar no Botão nº 2 durante 10 segundos para aceder ao Menu, com o auxílio do mesmo percorrer o menu ate encontrar a designação "tErA", carregar em ON/OFF para entrar no parâmetro a alterar, com auxílio dos botões de seleção habilita ou desabilita a função. Carregar em On/Off para confirmar.



### 7.3.7. Offset ar de combustão

Permite variar em -10% ou +10% o ar combustão durante o período de ativação e em funcionamento. Carregar no Botão nº 2 durante 10 segundos para aceder ao Menu, com o auxílio do mesmo percorrer o menu ate encontrar a designação "oAC", carregar em ON/OFF para entrar no parâmetro a alterar, para poder aumentar ou diminuir (de -10 a +10) utiliza-se os botões de seleção. Carregar em "ON/OFF" para confirmar valor.



### 7.3.8. Sensor de massa de ar (não aplicável neste modelo)

Esta função permite ativar ou desativar o sensor de massa de ar (não aplicável a salamandra modelos). Para habilitar, carregar no Botão nº 2 durante 10 segundos para aceder ao Menu, com o auxílio do mesmo percorrer o menu ate encontrar a designação "AFS", carregar em On/Off para entrar no parâmetro a alterar, com auxílio dos botões de seleção habilitar ou desabilitar. Carregar em On/Off para confirmar.



### 7.3.9. Sensor de nível de pellets (não aplicável nestas salamandras)

Esta função permite ativar ou desativar o sensor de nível de pellets. Para habilitar, carregar no Botão nº 2 durante 10 segundos para aceder ao Menu, com o auxílio do mesmo percorrer o menu ate encontrar a designação "nPS", carregar em On/Off para entrar no parâmetro a alterar, com auxílio dos botões de seleção habilitar ou desabilitar. Carregar em On/Off para confirmar.



### 7.3.10. Data/hora

Acertar **data e hora**: Pressionar Botão nº 2 durante 10 segundos para aceder ao Menu, depois de entrar no Menu, percorrer o mesmo com auxílio do Botão nº 2 ate encontrar no display "Ano" para ano, "mes" para mês, "dia" para dia, "dse" para dia da semana, "hor" para hora e "min" para minutos.

- Ano

Para acertar o **Ano** carregar no botão On/Off para aceder ao ano, carregar nos botões de seleção para escolher o ano pretendido, carregar em On/Off para confirmar valor.



- Mês

Para acertar o mês carregar no botão On/Off para aceder ao mês, carregar nos botões de seleção para escolher o mês pretendido, carregar em On/Off para confirmar valor.



- Dia do Mês

Para acertar o **dia do Mês** carregar no botão On/Off para aceder ao dia, carregar nos botões de seleção para escolher o dia pretendido, carregar em On/Off para confirmar valor.





- Dia da semana

Para acertar **dia da semana** carregar no botão On/Off para aceder ao dia da semana, carregar nos botões de seleção para escolher o dia pretendido, carregar em On/Off para confirmar valor.



- Hora

Para acertar a **hora** carregar em On/Off para aceder à hora, carregar nos botões de seleção para escolher a hora pretendida, carregar em On/Off para confirmar valor.



- Minutos

Para acertar os **minutos** carregar em On/Off para aceder aos minutos, carregar nos botões de seleção para escolher os minutos pretendidos, carregar em On/Off para confirmar valor.



### 7.3.11. Crono

A salamandra dispõe de um programador horário que serve para a salamandra ligar e desligar a determinada hora.

- Habilitações

Para **habilitar ou desabilitar o crono** Para habilitar, carregar no Botão nº 2 durante 10 segundos para aceder ao Menu, com o auxílio do mesmo percorrer o menu ate

encontrar a designação "Cro", carregar em On/Off para habilitar ou desabilitar, com auxílio dos botões de seleção. Carregar em On/Off para confirmar.



- Seleção de programa semanal

Existem 10 programações semanais predefinidos no Crono (ver anexos ponto 17) com a seleção deste, executa o programa de segunda-feira até sexta-feira e de sábado a domingo, carregar no botão On/Off, depois com auxílio dos botões de seleção escolher o horário de funcionamento semanal mais adequado, carregar em On/Off (botão nº1).



- Seleção de programa diário

Existem 60 programações diárias (ver anexos ponto 17) predefinidas no Crono. Para aceder à programação selecionar "Prog" dentro do menu Crono. Com a seleção deste, é possível configurar um horário distinto para cada dia da semana.



Carregar no botão On/Off, devemos selecionar o dia e o programa diário, para depois com auxílio dos botões de seleção escolher o horário de funcionamento mais adequado, carregar em On/Off para confirmar (a figura seguinte é um exemplo da programação de segunda-feira).



## Notas:

### - Equivalências dos dias

L = Segunda-feira       $\bar{m}$  = Terça-feira       $\bar{E}$  = Quarta-feira

J = Quinta-feira      u = Sexta-feira      S = Sábado      d = Domingo

- Ver tabelas no capítulo 17 com programas de trabalho pré-definidos para o crono.

- Depois de parametrizar os programas não esquecer de fazer a habilitação dos mesmos.

- Só podemos ter ativo no Crono o perfil semanal ou o Diário (não funcionam em simultâneo).

### 7.3.12. Língua

Para seleccionar a **língua**, carregar no Botão nº 2 durante 10 segundos para aceder ao Menu, com o auxílio do mesmo percorrer o menu ate encontrar a designação "idio", carregar em On/Off para entrar no parâmetro a alterar, com auxílio dos botões de seleção seleccionar a língua pretendida (**Ita** – Italiano; **Eng** – Inglês; **Fra** – Francês; **Esp** – Espanhol). Carregar em On/Off para confirmar.



### 7.3.13. Comando infravermelho

Esta função permite ativar ou desativar o comando de infravermelho. Para habilitar, carregar no Botão nº 2 durante 10 segundos para aceder ao Menu, com o auxílio do mesmo percorrer o menu ate encontrar a designação "FrC", carregar em On/Off para entrar no parâmetro a alterar, com auxílio dos botões de seleção habilitar ou desabilitar. Carregar em On/Off para confirmar.



**Nota:** quando o comando está ativo os LEDs de power e alarme ligam de forma intermitente com a cor verde.

### 7.3.14. Menu técnico

O menu técnico não está disponível para o consumidor final e diz respeito apenas a configurações de fábrica que em caso algum devem ser alteradas.

Este menu permite ajustar as diferentes variáveis da salamandra, carregar no Botão nº 2 durante 10 segundos para aceder ao Menu, com o auxílio do mesmo percorrer o menu ate encontrar a designação "Mtec", carregar em On/Off para introduzir a password no menu "Pass" para entrar no menu técnico.



Carregar nos botões de seleção para introduzir o código, carregar em On/Off para confirmar.



**Nota: a password é facultada apenas ao pessoal técnico autorizado.**

### 7.3.15. Info usuário

Neste menu o utilizador pode visualizar algumas informações acerca da salamandra. Para aceder a esta informação carregar na Botão nº 3 durante 10 segundos, com o auxílio dos mesmos botões de seleção pode-se para percorrer o menu.

Temperatura de fumos.



Temperatura ambiente.



Velocidade (rotações por minuto x 10) de funcionamento do extrator de fumos.



Caudal de ar medido pelo sensor de massa de ar (não aplicável nestas salamandras).



Este menu indica quantas horas de trabalho tem a salamandra.



Este menu indica o tipo de salamandra.



Este menu indica a versão de firmware do display.



Este menu indica a código do display.



Este menu indica a versão de firmware da placa eletrónica.



Este menu indica a código da placa eletrónica.



Este menu indica a fase/estado em que se encontra a salamandra.



## 8. Lista Alarmes / avarias / recomendações

Alarme	Código		Causa e Resolução
Falha na ignição	A01	Tempo máximo 900 s	<ul style="list-style-type: none"> <li>- Canal do sem-fim vazio – voltar a fazer o arranque</li> <li>- Resistência queimada – substituir resistência</li> <li>- Cesto de queima mal colocado</li> </ul>
Chama apagada ou falta de <i>pellets</i>	A02	Temperatura inferior a: 45°C/40 °C	<ul style="list-style-type: none"> <li>- Depósito de <i>pellets</i> vazio</li> </ul>
Temperatura em excesso na cuba de <i>pellets</i>	A03	110 °C	<ul style="list-style-type: none"> <li>- Ventilador ambiente não funciona – chamar assistência</li> <li>- Termostato avariado – chamar assistência</li> <li>- Máquina com ventilação deficiente</li> </ul>
Excesso de temperatura de fumos	A04	Mais de 230 °C	<ul style="list-style-type: none"> <li>- Ventilador ambiente não funciona ou está num nível de potência baixo – aumentar o nível para o máximo (se o problema persistir chamar a assistência)</li> <li>- Tiragem insuficiente</li> <li>- Excesso de <i>pellets</i></li> </ul>
Alarme pressostato	A05	Porta aberta, falta de depressão ou avaria do extrator durante 120 s	<ul style="list-style-type: none"> <li>- Fechar a porta e retirar o erro de pressostato avariado</li> <li>- Obstrução do tubo de exaustão ou extrator avariado</li> </ul>
Porta aberta	A07	Porta aberta durante 120 segundos	<ul style="list-style-type: none"> <li>- Fechar a porta – retirar o erro</li> </ul>
Erro no extrator de fumos	A08	Erro na ligação	<ul style="list-style-type: none"> <li>- Verificar ligação</li> </ul>
Erro no sensor de fumos	A09	Erro na ligação	<ul style="list-style-type: none"> <li>- Verificar ligação</li> </ul>
Erro na resistência de <i>pellets</i>	A10	Erro na ligação	<ul style="list-style-type: none"> <li>- Verificar ligação</li> </ul>
Erro motor do sem-fim	A11	Erro na ligação	<ul style="list-style-type: none"> <li>- Verificar ligação</li> </ul>
Alarme nível de <i>pellets</i>	A15		<ul style="list-style-type: none"> <li>- Verificar ligação</li> </ul>

**Tabela 2 - Lista de alarmes**

 Nota importante: todos os alarmes originam o shutdown da máquina. Quando ocorre um alarme o LED liga de forma intermitente (cor vermelho). Será necessário fazer “reset” ao alarme e reiniciar. Para fazer o “reset” da máquina deverá premir o botão “On/Off” durante 10 segundos até ouvir o sinal sonoro, aparecendo no display a mensagem de “Lib”.

## - Anomalias

<b>Anomalias</b>
Manutenção
Porta aberta
Falha no sensor de temperatura de ar

**Tabela 3 - Lista de anomalias**

 Nota importante: A anomalia de **manutenção** significa que a salamandra tem mais de 2100 horas de serviço. O cliente deve fazer a manutenção ao equipamento e só depois reiniciar o contador de horas (acesso através do Menu Técnico) para eliminar a mensagem de anomalia. Esta anomalia não influencia o normal funcionamento do equipamento, é apenas um aviso.

### **AVISO!**

Para desligar o aparelho, em caso de emergência, deve fazer o normal *shutdown* do equipamento.

### **AVISO!**

**O EQUIPAMENTO ESTARÁ QUENTE DURANTE O FUNCIONAMENTO, PELO QUE É NECESSÁRIO TER CUIDADO, PRINCIPALMENTE NO VIDRO DA PORTA E NO PUXADOR DE ABERTURA DE PORTA.**



## 9. Eletrônica Columbus

A salamandra pode estar equipada com eletrônica Columbus, o display Columbus é o indicado abaixo. Para confirmar se o seu equipamento está equipado com esta eletrônica deve verificar o número de série do equipamento e consultar a Tabela 4.



Eletrônica Columbus	Nº Série dos equipamentos
First 6 kW	≥ 03-20-12425

Tabela 4 - Nº de série com eletrônica Columbus

### 9.1. Comando remoto



Figura 12 - Comando remoto via rádio

O comando remoto permite ligar e desligar a salamandra e alterar o nível de potência do equipamento (para isso a salamandra não pode estar em automático). Poderá ser necessário emparelhar o comando, para tal deve:

1- Pressionar e manter pressionado os 2 botões (combinações: 1-2, 1-3, 1-4, 2-3, 2-4, 3-4);

- 2- O led começa a piscar rapidamente;
- 3- Após 10s, o led permanece ligado;
- 4- Após o led estar fixo deixe de pressionar os botões em menos de 5s;
- 5- Se não deixar de pressionar os botões, o led desliga-se e a alteração do número de série não é efetuada (proteção para pressão acidental) e o comando deixa de estar emparelhado com a salamandra.

Lista de números de série:

<b>Combinação de Botões</b>	<b>Frequência associada (bit)</b>
1-2 (por defeito)	00000100
1-3	00000101
1-4	00000110
2-3	00001001
2-4	00001010
3-4	00001100

Lista de Códigos:

<b>Botão</b>	<b>Código associado (bit)</b>
Botão 1 (ON)	Code: 11
Botão 2 (+)	Code: 01
Botão 3 (-)	Code: 00
Botão 4 (OFF)	Code: 10

Este comando funciona com duas pilhas CR2016 3V, semelhantes à da figura abaixo.



**Figura 13 - Pilhas do Comando**

Nota: é necessário ativar o comando no display.





Ao ligar o equipamento à eletricidade, o display do aparelho indica as horas atuais e a temperatura ambiente.









No Menu de entrada ao carregar na tecla:

- "B1" Visualizar menus info usuário. Sair dos menus e submenus (1 toque.) Ligar e desligar o aparelho (3s) e efetuar o reset/desbloqueio dos erros (3s).
- "B2" é Modificação potência de combustão. Guardar dados. Efetuar carga automática de pellets (3s).
- "B3" Modificação do termostato. Incremento dos dados.
- "B4" Modificação do termostato. Decremento dos dados.

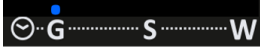

Símbolo	Significado
H	• Indicador da hora
m	• Indicador dos minutos
T <sub>amb</sub>	• Indicador da temperatura ambiente

Led	Significado	
	<ul style="list-style-type: none"> <li>• Quando o indicador led do presente símbolo se encontra ativo significa que o ventilador ambiente se encontra ativo.</li> </ul>	
	<ul style="list-style-type: none"> <li>• Quando o indicador led do presente símbolo se encontra ativo significa que o motor sem fim se encontra ativo.</li> </ul>	

	<ul style="list-style-type: none"> <li>Quando o indicador led do presente símbolo se encontra ativo significa que a resistência de acendimento se encontra ativa.</li> </ul>	
	<ul style="list-style-type: none"> <li>Quando o indicador led do presente símbolo se encontra ativo significa que o equipamento atingiu o valor de set point solicitado.</li> </ul>	
	<ul style="list-style-type: none"> <li>Quando um indicador led dos símbolos representados se encontra ativo significa que o equipamento possui um programa crono ativo.</li> </ul>	

**⚠ A SALAMANDRA DEVE SER SEMPRE DESATIVADA PELO MESMO MÉTODO QUE FOI ATIVA. DURANTE O PROCESSO DE ATIVAÇÃO O EQUIPAMENTO NUNCA DEVE SER DESCONECTADO.**

## 9.2. Menu Cliente

Função Menu Info	Procedimento
 <p>Aceder ao menu Configurações Menu Info</p>	<ul style="list-style-type: none"> <li>No menu inicial carregar na tecla B1 para aceder ao Menu Info usuário.</li> <li>Clicando vezes sucessivas é possível verificar todo o menu Info usuário.</li> </ul>
 <p>Aceder ao Menu Info Usuário Temperatura de fumos</p>	<ul style="list-style-type: none"> <li>Primeira variável do menu é a Temperatura de fumos.</li> <li>Carregar em B1 para continuar a verificar o menu informação do usuário, ou, não tocar no display para sair.</li> </ul>





	<ul style="list-style-type: none"> <li>• Segunda variável do menu é a Temperatura de ambiente.</li> <li>• Carregar em B1 para continuar a verificar o menu informação do usuário, ou, não tocar no display para sair.</li> </ul>
	<ul style="list-style-type: none"> <li>• Terceira variável do menu trata o caudal de ar primário.</li> <li>• Carregar em B1 para continuar a verificar o menu informação do usuário, ou, não tocar no display para sair.</li> </ul>
	<ul style="list-style-type: none"> <li>• Quarta variável do menu trata a velocidade do extrator em rotações por minuto.</li> <li>• Carregar em B1 para continuar a verificar o menu informação do usuário, ou, não tocar no display para sair.</li> </ul>
	<ul style="list-style-type: none"> <li>• Quinta variável do menu trata o tempo motor sem fim On em segundos.</li> <li>• Carregar em B1 para continuar a verificar o menu informação do usuário, ou, não tocar no display para sair.</li> </ul>
	<ul style="list-style-type: none"> <li>• Sexta variável do menu é o tempo pendente para manutenção (tempo máximo, sendo que, a manutenção deve ser avaliada pelo tipo de <i>pellet</i> e quilos de pellets queimados).</li> <li>• Carregar em B1 para continuar a verificar o menu informação do usuário, ou, não tocar no display para sair.</li> </ul>
	<ul style="list-style-type: none"> <li>• Sétima variável do menu é Firmware do display e versão/revisão do mesmo).</li> <li>• Carregar em B1 para continuar a verificar o menu informação do usuário, ou, não tocar no display para sair.</li> </ul>



	<ul style="list-style-type: none"> <li>• Oitava variável do menu é o código de produto.</li> <li>• Carregar em B1, ou, não tocar no display para sair.</li> </ul>
<p>Aceder ao Menu Info Usuário Código do produto</p>	

- Na tabela seguinte é explícito o significado de cada uma das variáveis.

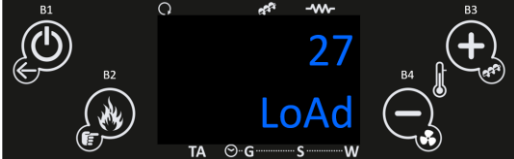
<b>tF</b>	T. Fumos [°C]	Lida em graus Celsius (°C) informa a temperatura de exaustão monitorizado pelo termopar.
<b>tA</b>	T. Amb. [°C]	Lida em graus Celsius (°C) informa a temperatura ambiente monitorizado pela sonda NTC colocada no exterior da salamandra.
<b>FL</b>	Fluxo Ar	Lido em grandeza adimensional informa Caudal de ar que entra na salamandra.
<b>UF</b>	Extrator [rpm]	Lido em rotações por minuto informa a velocidade de rotação do extrator.
<b>Co</b>	Sem Fim [s]	Lido em segundos informa o tempo num período de 4 segundos que o motor sem fim se encontra ativo e alimentar pellets ao queimador.
<b>St</b>	Service [h]	Lido em horas informa o número de horas em falta para acusar anomalias por falta de manutenção. As mesmas devem ser azeradas pelo serviço técnico aquando da manutenção. O período para manutenção deve respeitar os quilos de pellets queimados.
	Tempo trabalho [h]	Lido em horas informa o número de horas em On, modelação e segurança.
<b>FC</b>	Firmware	Código do Firmware e revisão
	Cód. Artic.	Código do Produto.

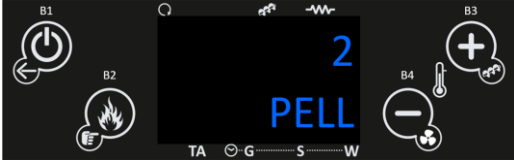
Função Menu Seleção de Potência	Procedimento
	<ul style="list-style-type: none"> <li>• No menu inicial carregar na tecla B2 para aceder ao Menu Seleção de potência.</li> <li>• O valor de potência fica a Piscar.</li> </ul>
<p>Aceder ao Menu Seleção Potência de Combustão</p>	

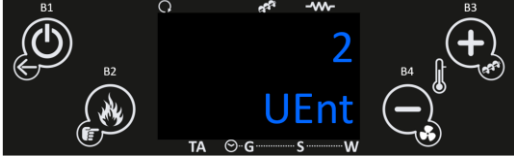

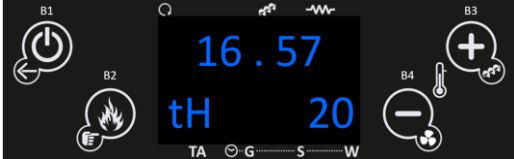

 <p>Aceder ao Menu Seleção Potência de Combustão</p>	<ul style="list-style-type: none"> <li>• Clicando vezes sucessivas é possível alterar a potência de combustão entre automático (controlada por temperatura ambiente) e manual e neste último entre 1 e 5 sendo 1 a potência mais baixa e 5 a potência mais elevada.</li> <li>• Não tocar no display durante 5 segundos para sair e guardar o novo valor.</li> </ul>
<p><b>Função Menu Carga de Pellets</b></p>	<p><b>Procedimento</b></p>
 <p>Aceder ao Menu Carga de Pellets</p>	<ul style="list-style-type: none"> <li>• No menu inicial carregar na tecla B2 durante 3 segundos para ativar a carga de pellets.</li> </ul>
 <p>Aceder ao Menu Carga de Pellets</p>	<ul style="list-style-type: none"> <li>• No ecrã é verificável a contagem de estado em segundos.</li> <li>• Carregar em B1, ou, não tocar no display durante 300 segundos para sair.</li> </ul>
<p><b>Função Menu Ajuste Receita de Pellets</b></p>	<p><b>Procedimento</b></p>
 <p>Aceder ao Menu ajuste Receita de pellets</p>	<ul style="list-style-type: none"> <li>• No menu inicial carregar na tecla B3 durante 3 segundos para ativar aceder/visualizar a receita de pellets atual.</li> <li>• No ecrã é verificável a receita atual.</li> </ul> <p>Carregar em B3 durante 3 segundos se pretender corrigir a receita de pellets, ou, não tocar no display durante 5 segundos para sair.</p>
 <p>Aceder ao Menu ajuste Receita de pellets</p>	<ul style="list-style-type: none"> <li>• Para corrigir e após ação anterior o valor ficará a piscar e com B3 e B4 ajuste para o novo valor pretendido.</li> <li>• Neste menu com B3 e B4 pode ajustar a quantidade de pellets a alimentar entre -7 (-25%) e 7 (+25%), ou, não tocar no display durante 5 segundos para sair.</li> </ul>

Função Menu Ajuste Receita de Ar	Procedimento
 <p data-bbox="199 363 546 384">Aceder ao Menu ajuste Receita de ar</p>	<ul data-bbox="673 165 1020 421" style="list-style-type: none"> <li>• No menu inicial carregar na tecla B4 durante 3 segundos para ativar aceder/visualizar a receita de ar atual.</li> <li>• No ecrã é verificável a receita atual.</li> <li>• Carregar em B4 durante 3 segundos se pretender corrigir a receita de pellets, ou, não tocar no display durante 5 segundos para sair.</li> </ul>
 <p data-bbox="199 651 546 671">Aceder ao Menu ajuste Receita de ar</p>	<ul data-bbox="673 453 1020 683" style="list-style-type: none"> <li>• Para corrigir e após ação anterior o valor ficará a piscar e com B3 e B4 ajuste para o novo valor pretendido.</li> <li>• Neste menu com B3 e B4 pode ajustar a quantidade de ar de combustão a alimentar entre -7 (-25%) e 7 (+25%), ou, não tocar no display durante 5 segundos para sair.</li> </ul>
Função Menu Ajuste Temp. de Termostato	Procedimento
 <p data-bbox="165 946 586 967">Aceder ao Menu ajuste Temp. de termostato</p>	<ul data-bbox="673 807 1020 946" style="list-style-type: none"> <li>• No menu inicial carregar na tecla B4 visualizar a temperatura selecionada para temperatura de termostato.</li> <li>• No ecrã é verificável a temperatura selecionada.</li> </ul>
 <p data-bbox="165 1182 586 1203">Aceder ao Menu ajuste Temp. de termostato</p>	<ul data-bbox="673 1027 1020 1187" style="list-style-type: none"> <li>• Atendendo que o presente modelo é fornecido sempre com o Display/comando externo a presente temperatura não influencia o funcionamento do equipamento.</li> <li>• Não tocar no display durante 5 segundos para sair.</li> </ul>







### 9.3. Sub Menu

O Display interno possui igualmente um submenu embora limitado ao acesso a algumas variáveis de controlo.





Função Submenu Ar	Procedimento
 <p>Aceder ao Submenu Ar</p>	<ul style="list-style-type: none"> <li>No menu inicial deve pressionar em B2 e B4 ao mesmo tempo.</li> <li>No ecrã é verificável o primeiro submenu "Air" Potência de aquecimento.</li> </ul>
 <p>Aceder ao Menu ajuste Velocidade ventilador ambiente</p>	<ul style="list-style-type: none"> <li>Pressionar B2 para aceder ao menu "Air" e alterar a potência/velocidade do ventilador tangencial ambiente entre automático, ou, manual e neste último entre 1 a 5 sendo 1 a velocidade mais baixa e 5 a velocidade mais elevada.</li> <li>Carregar em B2 para validar e depois B1, ou, não tocar no display durante 5 segundos para sair.</li> </ul>
Função Submenu Can	Procedimento
 <p>Aceder ao Submenu</p>	<ul style="list-style-type: none"> <li>No menu inicial deve pressionar em B2 e B4 ao mesmo tempo.</li> <li>No ecrã é verificável o primeiro submenu "Air" Potência de aquecimento.</li> <li>De seguida Carregando em B3 verifica-se a segunda opção submenu Can</li> <li>Esta opção apenas é válida quando P69=11 (canalizáveis). Nas Salamandras sem canalização P69=0.</li> </ul>
 <p>Aceder ao Menu ajuste Velocidade ventilador canalizável (Fan2)</p>	<ul style="list-style-type: none"> <li>Pressionar B2 para aceder ao menu CAN e alterar a potência/velocidade do ventilador tangencial secundário automático, ou, manual e neste último entre 1 a 5 sendo 1 a velocidade mais baixa e 5 a velocidade mais elevada;</li> <li>Carregar em B2 para validar e depois B1, ou, não tocar no display durante 5 segundos para sair.</li> </ul>

A salamandra dispõe de um programador horário que serve para a salamandra ligar e desligar. O mesmo pode ser Diário (**Gior** – possível selecionar o dia da semana pretendido e definir até 3 horários distintos para o respetivo dia), semanal (**Sett** – possível selecionar até 3 horários durante um dia, o mesmo programa será aplicado todos os dias da semana) e Semana/Fim-de-semana (**Fise** – Possível selecionar 3 horários durante o dia para dias de semana e para fins-de-semana). Após análise das opções disponíveis selecionar a modalidade pretendida.

Função Submenu Crono	Procedimento
 <p>Aceder ao Submenu Crono</p>	<ul style="list-style-type: none"> <li>No menu inicial deve pressionar em B2 e B4 ao mesmo tempo.</li> <li>No ecrã é verificável o primeiro submenu "Air" Potência de aquecimento.</li> </ul>
 <p>Aceder ao Menu Crono</p>	<ul style="list-style-type: none"> <li>No submenu com B3 e B4 selecionar o Submenu "Cron" Crono.</li> <li>Carregar em B2 para validar.</li> </ul>
 <p>Aceder ao Menu Modalidade</p>	<ul style="list-style-type: none"> <li>No menu "Crono" com B3 e B4 selecionar o Submenu "Mode" Modalidade.</li> <li>Carregar em B2 para validar.</li> </ul>
 <p>Selecionar Modalidade e ativar Crono</p>	<ul style="list-style-type: none"> <li>No menu "Mode" Modalidade com B1 ativar escolha.</li> <li>No menu "Mode" com B3 e B4 selecionar modalidade pretendida Diário (Gior), Semanal (Sett) e Semana/Fim-de-semana (Fise). Após seleção confirmar com B2.</li> <li>O respetivo Led no menu geral é ativado dando indicação da seleção efetuada.</li> </ul>

**APÓS DEFINIÇÃO DA MODALIDADE CRONO PRETENDIDA DESENVOLVER OS RESPECTIVOS PROGRAMAS.**

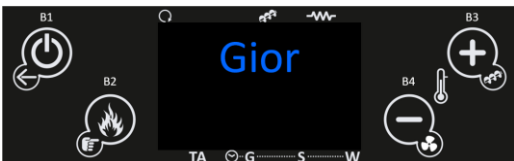

**DE SEGUIDA EXEMPLIFICA-SE A CRIAÇÃO DE UM PROGRAMA DIÁRIO, NO CASO, SEGUNDA-FEIRA.**

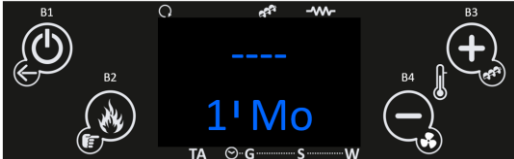



Função Submenu Crono	Procedimento
 <p>Aceder ao Submenu Crono</p>	<ul style="list-style-type: none"> <li>No menu inicial deve pressionar em B2 e B4 ao mesmo tempo. No ecrã é verificável o primeiro submenu "Air" Potência de aquecimento.</li> </ul>
 <p>Aceder ao Menu Crono</p>	<ul style="list-style-type: none"> <li>No submenu com B3 e B4 seleccionar o Submenu "Cron" Crono.</li> <li>Carregar em B2 para validar.</li> </ul>
 <p>Aceder ao Menu Crono Programa</p>	<ul style="list-style-type: none"> <li>No menu "Cron" Crono com B3 e B4 seleccionar o Submenu "Prog" (Crono Programa).</li> <li>Carregar em B2 para validar.</li> </ul>
 <p>Selecionar Modalidade Crono</p>	<ul style="list-style-type: none"> <li>No menu "Cron" Crono Programa com B3 e B4 seleccionar Diariamente, semanal, ou, Fim Semana (terá de respeitar a modalidade já seleccionada).</li> <li>No caso exemplifica-se o programa diário</li> <li>Carregar em B2 para validar.</li> </ul>
 <p>Selecionar dia da semana</p>	<ul style="list-style-type: none"> <li>No menu "Diariamente" com B3 e B4 seleccionar o dia da semana pretendido.</li> <li>Carregar em B1 durante 3 s para validar e entrar na programação do referido dia.</li> </ul>

 <p>Selecionar Horas de início e Fim de Programa</p>	<ul style="list-style-type: none"> <li>• No menu do dia escolhido carregar em B2 para ativar modo de seleção.</li> <li>• Com B3 e B4 e com as horas a piscar selecionar hora de início.</li> <li>• Carregar em B2 para validar.</li> <li>• Repetir procedimento anterior para minutos (é possível incrementar de 15 em 15 min, com exceção da possibilidade de escolher 23:59).</li> </ul>
 <p>Selecionar Horas de início e Fim de Programa</p>	<ul style="list-style-type: none"> <li>• Repetir processo para Hora de fim e para restantes horários disponíveis se aplicável.</li> </ul>



- Repetir o processo anterior para todos os dias pretendidos.
- Quando são desenvolvidos programas em torno da meia-noite com o intuito de iniciar o funcionamento no dia anterior e terminar o funcionamento no dia seguinte será pertinente:
  - Terminar o último programa no dia anterior pelas 23:59;
  - Iniciar o primeiro programa no dia seguinte pelas 00:00.

**NAS MODALIDADES SEMANA E SEMANA/FIM-DE-SEMANA A EXECUÇÃO DE PROGRAMAS SEGUE A MESMA LÓGICA EXEMPLIFICADA ATRÁS.**

Funcção Submenu Data e Hora	Procedimento
 <p>Aceder ao submenu Crono</p>	<ul style="list-style-type: none"> <li>• No menu inicial deve pressionar em B2 e B4 ao mesmo tempo.</li> <li>• No ecrã é verificável o primeiro submenu "Air" Potência de aquecimento.</li> </ul>
 <p>Aceder ao Menu Data e Hora</p>	<ul style="list-style-type: none"> <li>• No menu avançado com B3 e B4 selecionar o Submenu "oroL" Data e Hora.</li> <li>• Carregar em B2 para validar.</li> </ul>

 <p>Aceder ao menu Data e Hora</p>	<ul style="list-style-type: none"> <li>• No menu "oroL" Data e Hora com B1 ativar alteração e selecionar Hora correta.</li> <li>• Carregar em B2 para validar e passar para minutos.</li> <li>• Repetir ação anterior para dia da semana e carregar em B2.</li> <li>• Não tocar no display durante 5 segundos para sair.</li> </ul>
<p><b>Função Submenu Acerto Horas</b></p>	<p><b>Procedimento</b></p>
 <p>Aceder ao submenu</p>	<ul style="list-style-type: none"> <li>• No menu inicial deve pressionar em B2 e B4 ao mesmo tempo.</li> <li>• No ecrã é verificável o primeiro submenu "Air" Potência de aquecimento.</li> </ul>
 <p>Aceder ao Menu tELE</p>	<ul style="list-style-type: none"> <li>• No menu avançado com B3 e B4 selecionar o Submenu "tELE" Comando rádio.</li> <li>• Carregar em B2 para validar.</li> </ul>
 <p>Aceder ao menu tELE</p>	<ul style="list-style-type: none"> <li>• No menu "tELE" Data e Hora com B1 ativar comando.</li> <li>• Carregar em B2 para validar.</li> <li>• Não tocar no display durante 5 segundos para sair.</li> </ul>

- Caso exista no local de instalação outros equipamentos que utilizem rádio frequência para comunicação e no caso de incompatibilidade pode existir necessidade de alterar o código do controlador Externo.
- Nesta situação será necessário aceder ao menu aprender Menu, no menu avançado e reemparelhar ambos os controladores.

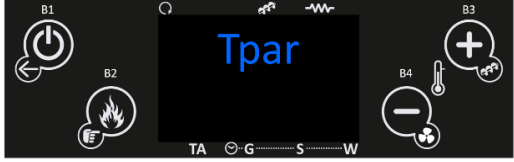
Função Submenu Sincronizar Código	Procedimento
 <p data-bbox="247 336 499 357">Aceder ao submenu Crono</p>	<ul data-bbox="673 204 1020 323" style="list-style-type: none"> <li>• No menu inicial deve pressionar em B2 e B4 ao mesmo tempo.</li> <li>• No ecrã é verificável o primeiro submenu "Air" Potência de aquecimento.</li> </ul>
 <p data-bbox="191 564 555 585">Aceder ao submenu sincronizar Código</p>	<ul data-bbox="673 424 1020 564" style="list-style-type: none"> <li>• No submenu com B3 e B4 selecionar o Submenu "LEAr" sincronizar código.</li> <li>• Carregar em B2 para validar.</li> <li>• Deve consultar primeiro a pág. 62.</li> </ul>
 <p data-bbox="247 823 499 844">Aguardar emparelhamento</p>	<ul data-bbox="673 639 1020 871" style="list-style-type: none"> <li>• No menu "LEAr" aprender Código e em simultâneo com a definição do novo código no comando externo com B1 ativar emparelhamento.</li> <li>• Se o sistema retornar Yes o novo emparelhamento foi realizado com sucesso.</li> <li>• Se o sistema retornar não é necessário efetuar novo emparelhamento.</li> </ul>
	<ul data-bbox="673 967 1020 1062" style="list-style-type: none"> <li>• O menu sistema (TPAR) dentro do submenu é um menu de acesso exclusivo ao serviço técnico requerendo password para tal.</li> </ul>

## **10. Lista alarmes / avarias / recomendações – Eletrónica Columbus**

### **Anomalias**

- Sond – Falha na verificação das sondas durante o processo de check-up.
- Bloqueado Ignição/OFF dEL – Quando um dispositivo externo (exemplo App, ou, Chrono remoto) tenta desativar o equipamento durante o processo de acendimento. O Sistema só vai parar quando atingir a fase de Run Mode exibindo a mensagem Bloco Ignição
- Link Error – Quando não existe comunicação entre a Placa mãe e a Placa de display.
- Cleaning/PCLr – Período cíclico de limpeza.
- Horas a Piscar – Hora e data erradas em caso de falta de tensão prolongada.

### **AS ANOMALIAS NÃO ORIGINAM O SHUT DOWN DO EQUIPAMENTO.**

Para desligar o aparelho, em caso de emergência, deve fazer o normal shut down do equipamento. Para isso deve carregar no botão Off durante 3 segundos e permitir a desativação até aparecer a palavra Off no display.

Todos os alarmes originam o desativar da máquina com informação do erro e ativação do led de alarme. Será necessário fazer "reset" ao alarme e reiniciar. Para fazer o "reset" da máquina deverá premir o botão "On/Off" durante 3 a 4 segundos até ouvir o sinal sonoro, acompanhada de uma mensagem "Zerar alarmes em progresso";

Caso o zeramento de alarmes seja bem-sucedido verifica-se nova informação – Zerar alarmes Bem-sucedido. No estado Off se por algum motivo a temperatura de fumos subir acima dos 85°C o equipamento entra no modo de desativação.

<b>Alarme</b>	<b>Cód</b>		<b>Causa e Resolução</b>
Temperatura em excesso na cuba de <i>pellets</i>	Er01	110 °C, inclusive com o equipamento em Off	<ul style="list-style-type: none"> <li>- Ventilador ambiente não funciona – chamar assistência</li> <li>- Termostato avariado – chamar assistência</li> <li>- Máquina com ventilação deficiente</li> </ul>
Alarme pressostato de fumos	Er02	Porta aberta, falta de depressão ou avaria do extrator durante 180 s Apenas visível se extrator em On	<ul style="list-style-type: none"> <li>- Fechar a porta e retirar o erro de pressostato avariado</li> <li>- Obstrução do tubo de exaustão ou extrator avariado</li> </ul>
Chama apagada ou falta de <i>pellets</i>	Er03	Temperatura fumos inferior a: 55°C (Th03)	<ul style="list-style-type: none"> <li>- Depósito de <i>pellets</i> vazio</li> <li>- Termopar avariado</li> <li>- Canal de <i>pellets</i> entupido</li> </ul>
Excesso de temperatura de fumos	Er05	Mais de 300 °C	<ul style="list-style-type: none"> <li>- Ventilador ambiente não funciona ou está num nível de potência baixo – aumentar o nível para o máximo (se o problema persistir chamar assistência)</li> <li>- Tiragem insuficiente</li> <li>- Excesso de dosagem de <i>pellets</i></li> <li>- Sonda de fumos avariada</li> </ul>
Erro no extrator de fumos	Er07	Sem sinal de rpm. Permite desbloquear e trabalhar por tensão de forma provisória P25=0	<ul style="list-style-type: none"> <li>- Verificar ligação</li> <li>- Verificar se o ventilador não está bloqueado</li> <li>- Após correção avaria necessário voltar a selecionar modo de operação P25=2</li> </ul>
Erro no encoder do extrator de fumos	Er08	Encoder apresenta sinal, mas falhou na regulação Permite desbloquear e trabalhar por tensão de forma provisória P25=0	<ul style="list-style-type: none"> <li>- Obstrução do tubo de exaustão ou extrator avariado</li> <li>- Após correção avaria necessário voltar a selecionar modo de operação P25=2</li> </ul>
Falha na ignição	Er12	Tempo máximo:900 s e Temperatura de fumos menor que 50°C	<ul style="list-style-type: none"> <li>- Canal do sem-fim vazio – voltar a fazer o arranque</li> <li>- Resistência queimada acendimento – substituir resistência</li> <li>- Cesto de queima mal colocado</li> <li>- Temperatura de fumos não ultrapassou o valor definido na ativação</li> </ul>



Corte de tensão de alimentação	Er15	Corte de alimentação por tempo superior a 50 min	<ul style="list-style-type: none"> <li>- Verificar tensão de alimentação com o fornecedor de energia elétrica</li> <li>- Verificar a simultaneidade de utilização de aparelhos elétricos</li> <li>- Em caso de curta falha de alimentação (&lt;10s) a salamandra continua a trabalhar normalmente</li> <li>- Se o sistema se encontrava em ON e a falha de alimentação ocorre por mais de 10s e menos de 50 min a salamandra desenvolve um acendimento após Blackout</li> </ul>
Falha de comunicação com comando LCD	Er16		<ul style="list-style-type: none"> <li>- Verificar ligação entre Placa e display</li> </ul>
Sensor Diferencial de pressão danificado	Er39	A regulação de combustão é interrompida e a estufa irá trabalhar com os valores standard de fábrica entrando em standby até $T_{\text{fumos}} < 85^{\circ}\text{C}$ (Th28)	<ul style="list-style-type: none"> <li>- Verificar ligação entre Placa e sensor diferencial de pressão</li> <li>- Verificar leitura diferencial de pressão</li> <li>- Verificar possível entupimento nas tomas de medição, ou estrangulamento das mesmas</li> </ul>
Erro porta aberta	Er44	Porta aberta durante 60 seg	<ul style="list-style-type: none"> <li>- Fechar a porta – retirar o erro</li> </ul>
Valor máximo / referencial para o sensor diferencial atingido	Service	Horas Máximas 2100 hr (T66) planeadas para manutenção atingidas	<ul style="list-style-type: none"> <li>- Contactar o seu instalador ou reparador para manutenção preventiva pontual ao equipamento</li> </ul>

**A ANOMALIA DE MANUTENÇÃO (MENSAGEM DE “SERVICE” NO DISPLAY) SIGNIFICA QUE A SALAMANDRA TEM MAIS DE 2100 HORAS DE SERVIÇO. O CLIENTE DEVE FAZER A MANUTENÇÃO AO EQUIPAMENTO E SÓ DEPOIS REINICIAR O CONTADOR DE HORAS PARA ELIMINAR A MENSAGEM DE ANOMALIA. ESTA NÃO INFLUÊNCIA O NORMAL FUNCIONAMENTO DO EQUIPAMENTO, É APENAS UM AVISO.**

## 11. Arranque

Depois de carregar os *pellets* no depósito (ver ponto 13), para dar início ao arranque da salamandra a *pellets* é necessário premir a botão ON/OFF durante 3s. O Display deverá indicar "ENC", mantendo-se assim até a fase de acendimento estar concluída.

Os *pellets* serão conduzidos através do canal de alimentação até ao cesto de queima (câmara de combustão), onde será iniciada a sua ignição com o auxílio da resistência de aquecimento. Este processo poderá demorar entre 5 a 10 minutos, consoante o parafuso sem-fim de transporte de *pellets* esteja previamente carregado ou vazio com combustível. Após terminada a fase de ignição, no *display* deverá aparecer a palavra "On". A regulação da potência de aquecimento pode ser efetuada em qualquer instante, bastando para isso premir a botão de seleção de potência durante aproximadamente 1seg. O utilizador tem a possibilidade de escolher entre cinco níveis de potência pré-determinados. A indicação da potência selecionada fica visível no display. O estado inicial de potência no início de cada arranque será o valor definido antes da última paragem.



**Nota importante:** Antes de proceder ao arranque da máquina verificar se a placa deflectora está corretamente colocada.

### 11.1. Paragem

A ordem de paragem do aparelho é realizada premindo a botão ON/OFF durante 3s. Até à conclusão desta fase o display indicará "**APA**". O extrator ficará ativo até ser atingida a temperatura de fumos de 64 °C, para garantir que o material é todo queimado.

### 11.2. Desligar o aparelho

Só deverá desligar o aparelho após ter cumprido o procedimento de paragem, certifique-se que o display indica "**Off**". Caso seja necessário, desligue o cabo de alimentação da tomada elétrica.

## 12. Instrução para instalação do display

Antes de proceder à instalação do display deve verificar imediatamente se a embalagem onde se encontra o display está em perfeitas condições, eventuais estragos devem ser relatados e assinalados antes de proceder a sua instalação.

O Instalador para proceder à montagem do display deve ter disponível:



Chave de bocas  
Nº 10

**Figura 14 - Material necessário para a instalação das envolventes junto a salamandra**

**MUITO IMPORTANTE: Antes de proceder á instalação do display é obrigatório que a máquina esteja desligada (Retirar a tomada de corrente).**

1- Após desembalar o equipamento deve remover a tampa superior do mesmo, para isso basta realizar uma força ligeira no sentido ascendente, desencaixando dos furos existentes capas.

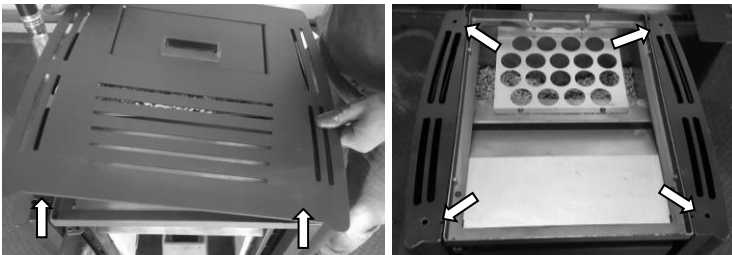

**Figura 15 - Remoção tampo superior**

2- Retirar a embalagem que se encontra dentro do depósito de pellets que contém o display.



**Figura 16 - Display dentro da cuba**

3- Colocar o display na parte posterior da máquina como demonstra na figura 15. Para realizar esta tarefa é necessário desapertar ligeiramente os parafusos que se encontram na parte posterior. Ao apertar o display pode ser necessário realizar um ajustamento em termos de altura. Voltar a colocar o tampo no equipamento.



**Figura 17 - Fixação do display**

**Atenção:** Ao colocar o display deve manuseá-lo com cuidado pois existente um cabo da Centralina da salamandra conectado a este. A desconexão desse cabo não permite o correto funcionamento do equipamento.

### **13. Reabastecer o depósito de *pellets***

Abrir a tampa do depósito de *pellets* na zona superior do equipamento, despeje o saco de *pellets* para o interior do depósito, volte a fechar o depósito (ver figura 16).



**Figura 18 - Abastecimento do depósito de *pellets***

## 14. Manutenção

### 14.1. Manutenção diária

Estas salamandras requerem uma manutenção cuidada (ver etiqueta com as tarefas de manutenção no ponto 17) O principal cuidado a ter, consiste na limpeza regular das cinzas na zona de queima dos *pellets*. Esta pode ser feita de uma forma prática através do auxílio de um simples aspirador de cinzas. A operação de limpeza deve ser executada após cada queima de aproximadamente 30 kg de *pellets*.

**Nota: A etiqueta com as tarefas deve ser colocada de forma a utilizador conseguir visualizar esta facilmente.** No entanto, antes de proceder a qualquer operação de limpeza é imperativo que a salamandra se encontre desligada e suficientemente fria para evitar acidentes.

#### 14.1.1. Limpeza do interior da salamandra

##### Manutenção diária /semanal

Para proceder a limpeza diária deve abrir a porta remover o queimador e limpar as cinzas que se encontram no fundo interior da camara de combustão. Também deve limpar as cinzas que se encontram dentro do queimador de forma a garantir que os furos destes fiquem totalmente desobstruídos (ver Figura 19-c). Voltar a colocar o queimador no local adequado e fechar a porta.



a) Remoção queimador



b) Limpeza interior

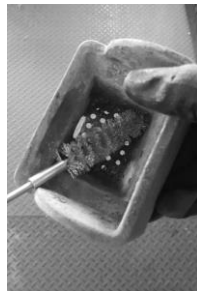

c) Limpeza queimador

Figura 19 - Limpeza do interior da camara de combustão e o queimador

 **AVISO!** a periodicidade das tarefas de manutenção está dependente da qualidade do pellets.

**Nota:** ver etiqueta com advertências e tarefas de manutenção no capítulo 17.

## Limpeza adicional

Por cada 600-800 kg de *pellets* consumidos, deverá ser efetuada uma limpeza adicional.

### 14.1.2. Limpeza da passagem de fumos First 6kW

Para efetuar esta limpeza, é necessário retirar o tampo (puxar o tampo para cima), as capas laterais e a grelha inferior frontal que se encontra por debaixo da porta. Removidas as capas retirar as tampas laterais e frontais da camara de combustão, de seguida e com o auxílio de um aspirador, limpar as cinzas que se encontram acumuladas no interior da camara de combustão, caso seja necessário utilizar um escovilhão de reduzida dimensão para remover a cinza mais entranhada. Voltar a colocar as peças pela ordem inversa.



a) Remoção do tampo



b) Remoção Laterais

**Figura 20 - Remoção do tampo e capas laterais**



a) Remoção grelha inferior



b) Remoção tampa frontal

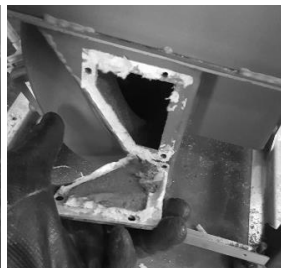

c) Abertura frontal

**Figura 21 - Remoção da grelha inferior e da tampa de limpeza frontal do circuito de fumos**



a) Remoção tampa lateral

b) Aspiração frontal

c) Aspiração lateral

**Figura 22 - Remoção do tampa lateral e aspiração da passagem de fumos**

### **14.1.3. Limpeza do circuito de fumos First 6kW**

Para realizar esta limpeza é necessário remover a vermiculite frontal e laterais (material refratário) do interior da camara de combustão, retirá-la do encaixe que se encontram no defletor de fumos. De seguida remover o defletor de ar na parte superior da camara de combustão, desapertando os dois parafusos que a suportam. Posteriormente remover a defletora de fumos removendo igualmente dois parafusos que a fixam no interior na camara de combustão. Retirar a defletora do interior da câmara de combustão. Com o auxílio de um escovilhão de aço de reduzidas dimensões (recomenda-se um escovilhão de aço com 20-25mm de diâmetro) remover as cinzas na passagem de fumos de difícil acesso e as cinzas mais entranhadas que encontram nas paredes da camara de combustão. Utilizar o aspirador para remover sujidade que se encontra no interior da camara de combustão. Voltar as encaixar as peças na ordem inversa.



a)

b)

c)

d)

**Figura 23 - Remoção da proteção do circuito de fumo**

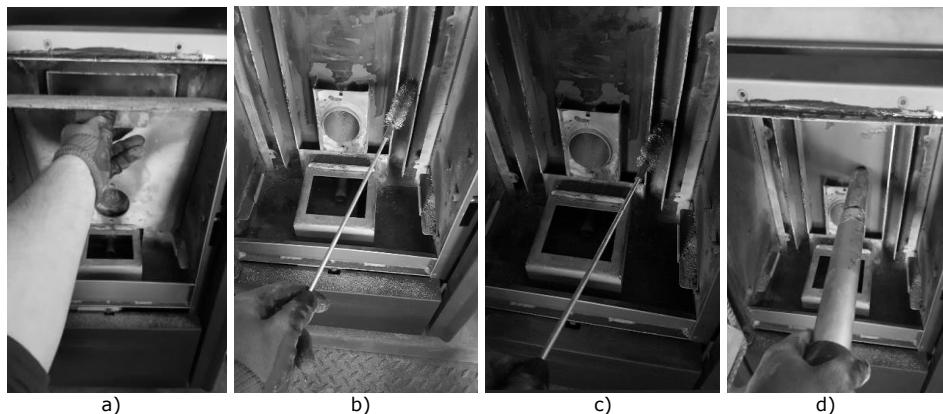

**Figura 24 - Limpeza câmara de combustão**

No caso de se verificar que a extração de fumos não está a ser efetuada nas melhores condições, recomendamos a limpeza do extrator, aspirando o seu interior. Contudo recomenda-se efetuar esta operação no mínimo uma vez por ano.

Para o realizar o utilizador deve garantir que a máquina está desligada da corrente elétrica. Será necessário desconectar o tubo de saída de fumos do equipamento da chaminé.

a) Remover o tubo silicone e os cabos de ligação que se encontram acoplados ao extrator.



a) Cabos de ligação

b) Tubo de silicone

**Figura 25 - Remoção do pilar e elementos acoplados ao extrator**



b) Retirar os parafusos que suportam a turbina do extrator, remover a turbina da carcaça do extrator.



a) Remoção parafusos

b) Remoção turbina

**Figura 26 - Remoção da turbina do extrator**

c) Com o auxílio do aspirador remover a cinza que se encontra acumulada na carcaça do extrator, na turbina e no tubo de saída de gases dos fumos do extrator. Depois de limpas as diversas partes do extrator voltar a colocar estas pela ordem inversa.

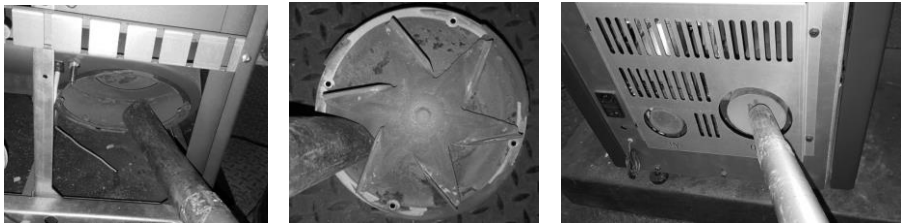

a) Limpeza carcaça

b) Limpeza turbina

c) Limpeza tubo da saída

**Figura 27 - Limpeza dos componentes do extrator de fumos**

**Importante:** Se a junta de papel cerâmico estiver muito danificada, pedir ao instalador ou ao serviço técnico uma junta de substituição.

### **Limpeza do vidro**

O vidro só pode ser limpo quando estiver completamente frio; deve ser limpo com um produto adequado, respeitando as instruções de utilização e evitando que o produto atinja o cordão de vedação e as partes metálicas pintadas – para não provocar oxidações indesejadas. O cordão de vedação é colado, não devendo por isso ser molhado com água ou produtos de limpeza.



a) Limpeza incorreta



b) Aplicação líquido no pano



c) Limpeza com um pano

**Figura 28 - Limpeza incorreta do vidro**

**!** **Nota importante:** Deverá ser feita uma limpeza anual na zona por trás da chapa deflectora.

**!** **AVISO! a periodicidade das tarefas de manutenção está dependente da qualidade do pellets.**

**Nota:** ver etiqueta com advertências e tarefas de manutenção no capítulo 17.

## 15. Instalação e funcionamento de um comando externo "cronotermostato" (opcional)

As salamandras a *pellets* são produzidas de série com o comando (*display*). Em alternativa, a salamandra pode ser utilizada com aplicação de um comando externo genérico (cronotermostato), ou de outro tipo de comando desde que seja contacto sem tensão. Para ligar o equipamento a *pellets* remotamente através de um cronotermostato ou termostato deve-se utilizar a interface (Figura 30-b), trata-se de uma placa colocada na parte posterior na salamandra (Figura 29).

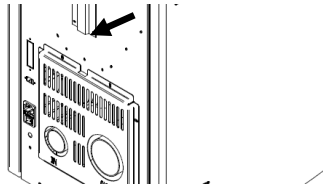

**Figura 29 - Local onde é instalado a placa interface**

Esta placa dispõe de duas entradas "remote" e "thermostat", ao ligar o cronotermostato na entrada "remote" o utilizador dá ordem de arranque (contato fechado NC) e paragem (contato aberto NO).

No caso de ligar na entrada "thermostat", esta, só irá variar a potência da máquina entre potência mínima (contato aberto NO) e potência máxima (contato fechado NC).

**Nota:** o comando externo, por regra, vem acompanhado de manual.



**Figura 30 - Comando externo (cronotermostato) e interface de ligação – ambos não incluídos**

No caso do comando remoto sem fios é necessário ligar os dois fios, como indica a figura seguinte:

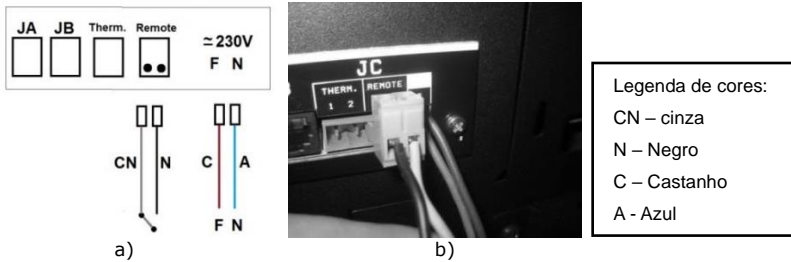

**Figura 31 - Ligação do comando remoto sem fios**

No caso do comando remoto **com fios** é necessário ligar os fios negro e cinza no recetor como se exemplifica na seguinte figura.

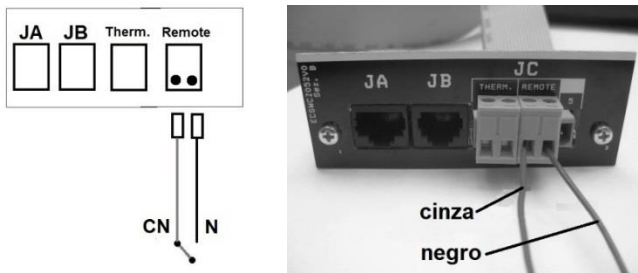

**Figura 32 - Ligações do comando externo com fios**

### 15.1. Instrução de montagem do comando externo

a) Desligar a máquina no interruptor geral, retirar a lateral direita do equipamento. Retirar os terminais dos bornes fase (F) e neutro (N) da máquina.

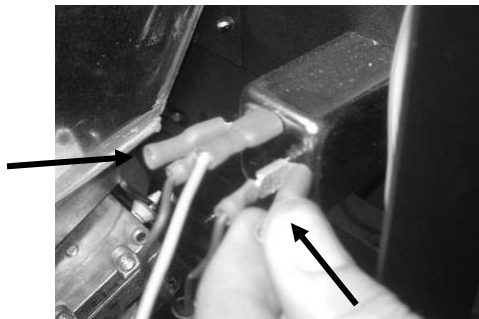

a)

b) Cravar os terminais do cabo que alimenta com 220V o emissor.

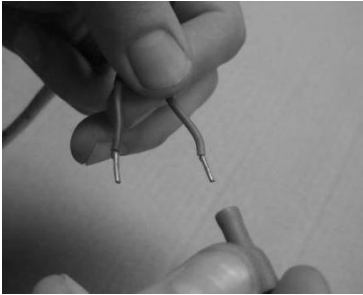

b)



c)

c) Ligar os fios no conector do contacto ON/OFF (Figura 33-e); passar os fios pelo rasgo que se encontra na lateral do equipamento, para o interior da salamandra (Figura 33- f);

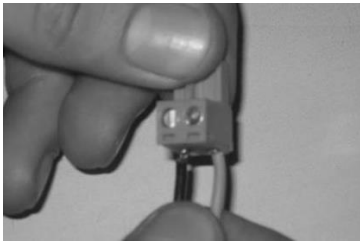

e)



f)

d) Montar a interface no respetivo local da salamandra e ligar a ficha do comando externo (contacto On/Off) na posição "remote" (Figura 33- i).

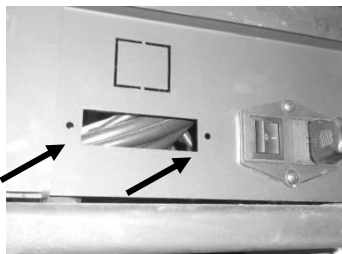

g)

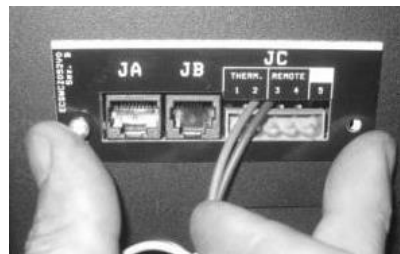

h)

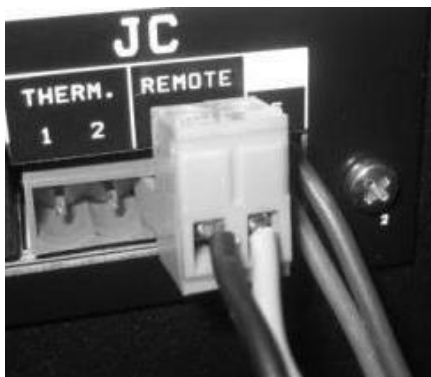

i)

e) Ligar o cabo da interface à placa eletrônica, na ficha de comunicação (Servizi 5J).



j)

**Figura 33 - Instalação do cronotermostato**

## 16. Plano e registo de manutenção

Para garantir o bom o funcionamento da sua salamandra é imprescindível realizar as operações de manutenção que vêm detalhadas no capítulo 14 do manual de instruções ou na etiqueta com o guia de manutenção e limpeza. Existem tarefas que devem ser feitas por um técnico autorizado. Contacte o instalador. Para não perder a garantia do seu aparelho deve realizar todas as manutenções com a periodicidade indicadas no manual, o técnico que o faça, deverá preencher e assinar o registo de manutenção.

Dados do cliente:

Nome:	
Direção:	
Telefone:	
Modelo:	
Nº de série:	

Empresa/SAT: _____ Técnico: _____ Data: _____ Horas de serviço da caldeira: _____ Qtd. Pellets consumida: _____			Empresa/SAT: _____ Técnico: _____ Data: _____ Horas de serviço da caldeira: _____ Qtd. Pellets consumida: _____		
<b>Tarefas</b>	<b>Visto</b>	<b>Obs.</b>	<b>Tarefas</b>	<b>Visto</b>	<b>Obs.</b>
Limpar queimador			Limpar queimador		
Limpar circuito de fumo e permutador			Limpar circuito de fumo e permutador		
Limpar compartimento do alçapão			Limpar compartimento do alçapão		
Aspirar serrim no interior da cuba de pellets			Aspirar serrim no interior da cuba de pellets		
Verificar pressão do vaso de expansão			Verificar pressão do vaso de expansão		
Verificar válvula de segurança 3 bar			Verificar válvula de segurança 3 bar		
Verificar líquido do circuito hidráulico			Verificar líquido do circuito hidráulico		
Limpar extractor de fumos			Limpar extractor de fumos		
Verificar e limpar o T de inspeção			Verificar e limpar o T de inspeção		
Limpar chaminé			Limpar chaminé		
Verificar aperto parafusos motores			Verificar aperto parafusos motores		
Verificar casquilho do motor da cuba de pellets			Verificar casquilho do motor da cuba de pellets		
_____			_____		
Assinatura/Carimbo			Assinatura/Carimbo		

Empresa/SAT: _____ Técnico: _____ Data: _____ Horas de serviço da caldeira: _____ Qtd. Pellets consumida: _____			Empresa/SAT: _____ Técnico: _____ Data: _____ Horas de serviço da caldeira: _____ Qtd. Pellets consumida: _____		
<b>Tarefas</b>	<b>Visto</b>	<b>Obs.</b>	<b>Tarefas</b>	<b>Visto</b>	<b>Obs.</b>
Limpar queimador			Limpar queimador		
Limpar circuito de fumo e permutador			Limpar circuito de fumo e permutador		
Limpar compartimento do alçapão			Limpar compartimento do alçapão		
Aspirar serrim no interior da cuba de pellets			Aspirar serrim no interior da cuba de pellets		
Verificar pressão do vaso de expansão			Verificar pressão do vaso de expansão		
Verificar válvula de segurança 3 bar			Verificar válvula de segurança 3 bar		
Verificar líquido do circuito hidráulico			Verificar líquido do circuito hidráulico		
Limpar extractor de fumos			Limpar extractor de fumos		
Verificar e limpar o T de inspeção			Verificar e limpar o T de inspeção		
Limpar chaminé			Limpar chaminé		
Verificar aperto parafusos motores			Verificar aperto parafusos motores		
Verificar casquilho do motor da cuba de pellets			Verificar casquilho do motor da cuba de pellets		
_____			_____		
Assinatura/Carimbo			Assinatura/Carimbo		







Empresa/SAT: _____ Técnico: _____ Data: _____ Horas de serviço da caldeira: _____ Qtd. Pellets consumida: _____			Empresa/SAT: _____ Técnico: _____ Data: _____ Horas de serviço da caldeira: _____ Qtd. Pellets consumida: _____		
<b>Tarefas</b>	<b>Visto</b>	<b>Obs.</b>	<b>Tarefas</b>	<b>Visto</b>	<b>Obs.</b>
Limpar queimador			Limpar queimador		
Limpar circuito de fumo e permutador			Limpar circuito de fumo e permutador		
Limpar compartimento do alçapão			Limpar compartimento do alçapão		
Aspirar serrim no interior da cuba de pellets			Aspirar serrim no interior da cuba de pellets		
Verificar pressão do vaso de expansão			Verificar pressão do vaso de expansão		
Verificar válvula de segurança 3 bar			Verificar válvula de segurança 3 bar		
Verificar líquido do circuito hidráulico			Verificar líquido do circuito hidráulico		
Limpar extractor de fumos			Limpar extractor de fumos		
Verificar e limpar o T de inspeção			Verificar e limpar o T de inspeção		
Limpar chaminé			Limpar chaminé		
Verificar aperto parafusos motores			Verificar aperto parafusos motores		
Verificar casquilho do motor da cuba de pellets			Verificar casquilho do motor da cuba de pellets		
_____			_____		
Assinatura/Carimbo			Assinatura/Carimbo		

Empresa/SAT: _____ Técnico: _____ Data: _____ Horas de serviço da caldeira: _____ Qtd. Pellets consumida: _____			Empresa/SAT: _____ Técnico: _____ Data: _____ Horas de serviço da caldeira: _____ Qtd. Pellets consumida: _____		
<b>Tarefas</b>	<b>Visto</b>	<b>Obs.</b>	<b>Tarefas</b>	<b>Visto</b>	<b>Obs.</b>
Limpar queimador			Limpar queimador		
Limpar circuito de fumo e permutador			Limpar circuito de fumo e permutador		
Limpar compartimento do alçapão			Limpar compartimento do alçapão		
Aspirar serrim no interior da cuba de pellets			Aspirar serrim no interior da cuba de pellets		
Verificar pressão do vaso de expansão			Verificar pressão do vaso de expansão		
Verificar válvula de segurança 3 bar			Verificar válvula de segurança 3 bar		
Verificar líquido do circuito hidráulico			Verificar líquido do circuito hidráulico		
Limpar extractor de fumos			Limpar extractor de fumos		
Verificar e limpar o T de inspeção			Verificar e limpar o T de inspeção		
Limpar chaminé			Limpar chaminé		
Verificar aperto parafusos motores			Verificar aperto parafusos motores		
Verificar casquilho do motor da cuba de pellets			Verificar casquilho do motor da cuba de pellets		
_____			_____		
Assinatura/Carimbo			Assinatura/Carimbo		

Empresa/SAT: _____ Técnico: _____ Data: _____ Horas de serviço da caldeira: _____ Qtd. Pellets consumida: _____			Empresa/SAT: _____ Técnico: _____ Data: _____ Horas de serviço da caldeira: _____ Qtd. Pellets consumida: _____		
<b>Tarefas</b>	<b>Visto</b>	<b>Obs.</b>	<b>Tarefas</b>	<b>Visto</b>	<b>Obs.</b>
Limpar queimador			Limpar queimador		
Limpar circuito de fumo e permutador			Limpar circuito de fumo e permutador		
Limpar compartimento do alçapão			Limpar compartimento do alçapão		
Aspirar serrim no interior da cuba de pellets			Aspirar serrim no interior da cuba de pellets		
Verificar pressão do vaso de expansão			Verificar pressão do vaso de expansão		
Verificar válvula de segurança 3 bar			Verificar válvula de segurança 3 bar		
Verificar líquido do circuito hidráulico			Verificar líquido do circuito hidráulico		
Limpar extractor de fumos			Limpar extractor de fumos		
Verificar e limpar o T de inspeção			Verificar e limpar o T de inspeção		
Limpar chaminé			Limpar chaminé		
Verificar aperto parafusos motores			Verificar aperto parafusos motores		
Verificar casquilho do motor da cuba de pellets			Verificar casquilho do motor da cuba de pellets		
_____			_____		
Assinatura/Carimbo			Assinatura/Carimbo		

Empresa/SAT: _____ Técnico: _____ Data: _____ Horas de serviço da caldeira: _____ Qtd. Pellets consumida: _____			Empresa/SAT: _____ Técnico: _____ Data: _____ Horas de serviço da caldeira: _____ Qtd. Pellets consumida: _____		
<b>Tarefas</b>	<b>Visto</b>	<b>Obs.</b>	<b>Tarefas</b>	<b>Visto</b>	<b>Obs.</b>
Limpar queimador			Limpar queimador		
Limpar circuito de fumo e permutador			Limpar circuito de fumo e permutador		
Limpar compartimento do alçapão			Limpar compartimento do alçapão		
Aspirar serrim no interior da cuba de pellets			Aspirar serrim no interior da cuba de pellets		
Verificar pressão do vaso de expansão			Verificar pressão do vaso de expansão		
Verificar válvula de segurança 3 bar			Verificar válvula de segurança 3 bar		
Verificar líquido do circuito hidráulico			Verificar líquido do circuito hidráulico		
Limpar extractor de fumos			Limpar extractor de fumos		
Verificar e limpar o T de inspeção			Verificar e limpar o T de inspeção		
Limpar chaminé			Limpar chaminé		
Verificar aperto parafusos motores			Verificar aperto parafusos motores		
Verificar casquilho do motor da cuba de pellets			Verificar casquilho do motor da cuba de pellets		
_____			_____		
Assinatura/Carimbo			Assinatura/Carimbo		

# 17. Etiqueta guia de manutenção

## ⚠️ ATENÇÃO ⚠️

### BEM-VINDO À SUA SALAMANDRA PELLET - AR / ÁGUA

Este é um guia rápido. Encontra mais informação no manual de instruções. Este guia não dispensa a leitura atenta do manual de instruções.

- 1 **MANUAL**  
 Leia o manual de instruções antes da primeira utilização.
- 2 **PELLETS\***  
 Coloque os pellets no depósito. Use sempre pellets normais EN 14861-2.
- 3 **START (STOP)**  
 Para iniciar ou parar, pressione o botão On/Off durante **3 segundos**.
- 4 **AVANÇADO**  
 Para definições avançadas (acessoria) ver o manual de instruções.
- 5 **ALARME**  
 Qualquer alarme sonoro no display e resulta no **desligar do equipamento**.
- 6 **LISTA DE ALARMES**  
 Pode consultar a lista de alarmes e as suas causas no manual de instruções.
- 7 **"ALARME" RESET**  
 Como sinal de alarme a pesar, pressione o botão On/Off durante **10 seg** através do altavoz.
- 8 **LIMPEZA**  
 Siga a lista de tarefas para limpeza e manutenção do equipamento.

### GUIA DE MANUTENÇÃO E LIMPEZA

Algumas das tarefas podem ser feitas por si, outras por um técnico\*.

UTILIZADOR	TECNICO	SALAMANDRA	AR	ÁGUA	SEMIANUAL	SEM ANUAL	180 kg**	ANUAL
Limpar queimador	●	●	●	●	●	●	●	●
Beater turbuladores e raspar permutador	●	●	●	●	●	●	●	●
Limpar compartimento do depósito	●	●	●	●	●	●	●	●
Limpar cesto de cinzas	●	●	●	●	●	●	●	●
Limpar circuito do fumo e turbuladores	●	●	●	●	●	●	●	●
Aspirar sempre no interior da casa de pellets	●	●	●	●	●	●	●	●
Verificar pressão do vaso de expansão	●	●	●	●	●	●	●	●
Verificar validade da segurança 3 bar	●	●	●	●	●	●	●	●
Verificar fluido do circuito hidráulico	●	●	●	●	●	●	●	●
Limpar extractor de fumos	●	●	●	●	●	●	●	●
Verificar e limpar o T de inspeção	●	●	●	●	●	●	●	●
Verificar e limpar o T de limpeza	●	●	●	●	●	●	●	●

\* Sempre que mudar de marca de pellets pode ser necessário ajustar a combustão. Se necessário chamar técnico. \*\* Dependendo da qualidade dos pellets. \*\*\* A cada 500kg de pellets consumidos. Para efectuar estas operações é necessário desmontar os respectivos componentes. Consulte o manual de instruções do sistema de aquecimento para mais detalhes.

Figura 34 - Etiqueta guia de manutenção

**Nota:** a etiqueta de advertências vai por defeito colada na tampa de pellets da salamandra na versão em português, junto ao manual da salamandra encontram-se etiquetas em várias línguas (ES, EN, FR e IT) caso, necessário retire a etiqueta em português e cole a da respetiva língua do país.



## **19. Fim de vida de uma salamandra a pellets**

Cerca de 90% dos materiais utilizados no fabrico dos equipamentos são recicláveis, contribuindo dessa forma para menores impactos ambientais e contribuindo para o desenvolvimento sustentável do Planeta.

Assim, o equipamento em fim de vida deve ser encaminhado para operadores de resíduos licenciados, pelo que se aconselha o contacto com o seu município para que se proceda à correta recolha.

## **20. Condições de Garantia**

### **20.1. Condições específicas do modelo**

O presente modelo exige o arranque do mesmo como procedimento para ativação da garantia. O serviço do arranque só pode ser efetuado por serviços técnicos autorizados pela fábrica. Este tem de ser feito obrigatória até as 100 horas de serviço. O serviço de arranque será a cargo do utilizador final.

### **20.2. Condições gerais de garantia**

#### **1. Designação social e morada do Produtor e Objeto**

RedPod

[mail@red-pod.com](mailto:mail@red-pod.com)

O presente documento não consubstancia a prestação pela RedPod de uma garantia voluntária sobre os produtos por si produzidos e comercializados (doravante "Produto(s)"), mas sim um guia, que se pretende esclarecedor, para o acionamento eficaz da garantia legal de que beneficiam os consumidores sobre os Produtos (doravante "Garantia"). Naturalmente, o presente documento não afeta os direitos legais de garantia do Comprador emergentes de contrato de compra e venda tendo por objeto os Produtos.

#### **2. Identificação do Produto sobre o qual recai a Garantia**

O acionamento da Garantia pressupõe a prévia e correta identificação do Produto objeto da mesma junto da RedPod, a ser promovida através da indicação dos dados da embalagem do Produto constantes quer da respetiva fatura de compra, quer da placa de características do Produto (modelo e número de série).

### **3. Condições de Garantia dos Produtos**

3.1 A RedPod responde perante o Comprador, pela falta de conformidade do Produto com o respetivo contrato de compra e venda, nos seguintes prazos:

3.1.1 Um prazo de 24 meses a contar da data de entrega do bem, no caso, de utilização doméstica do produto;

3.1.2 Um prazo de 6 meses a contar da data de entrega do bem, no caso de utilização profissional, ou, industrial, ou, intensiva, dos produtos – A RedPod entende por utilização profissional, ou, industrial, ou, intensiva todos os produtos instalados em espaços industriais, ou, comerciais, ou, cuja utilização seja superior a 1000 horas por ano civil;

3.2 Deve ser efetuado um teste funcional do produto antes de efetuar os acabamentos da instalação (pladur, alvenarias, revestimentos, pinturas, entre outros);

3.3 Nenhum equipamento pode ser substituído após realização da 1ª Queima sem autorização expressa do produtor;

3.4 Todo e qualquer produto deve ser reparado no local de instalação não acarretando graves inconvenientes para as partes, salve, se tal se manifestar impossível, ou desproporcionado;

3.5 Para exercer os seus direitos, e desde que não se mostre ultrapassado o prazo indicado em 3.1, o Comprador deve denunciar por escrito à RedPod a falta de conformidade do Produto num prazo máximo de:

3.5.1 60 (sessenta) dias a contar da data em que a tenha detetado, no caso, de utilização doméstica do produto;

3.5.2 30 (trinta) dias a contar da data em que a tenha detetado, no caso de utilização profissional do Produto.

3.6 Nos equipamentos da família pellets é exigido a efetuação do serviço de arranque para ativar a garantia. Esta deverá ser registada até 3 meses face a data de fatura, ou, 100 horas de trabalho do produto (a que ocorrer primeiro);

3.7 Durante o período de Garantia referido no número 3.1 supra (e para que esta se mantenha válida), as reparações no Produto devem ser exclusivamente realizadas pelos Serviços Técnicos Oficiais da Marca. Todos os serviços prestados no âmbito da

presente Garantia, serão realizados de segunda a sexta-feira dentro do horário e calendário laboral legalmente estabelecidos em cada região.

3.8 Todos os pedidos de assistência deverão ser apresentados ao serviço de apoio ao Cliente da RedPod, através do e-mail: apoio.cliente@red-pod.com. No momento da realização da assistência técnica ao Produto, o Comprador deverá apresentar, como documento comprovativo da Garantia do Produto, a fatura de compra do mesmo ou outro documento demonstrativo da sua aquisição. Em qualquer caso, o documento comprovativo da aquisição do Produto deve conter a identificação do mesmo (nos termos referidos em 2 supra) e a sua data de aquisição. Em alternativa e de modo a validar a Garantia do Produto poderá ser utilizado o PSR - documento comprovativo do arranque da máquina (quando aplicável).

3.9 O Produto terá que ser instalado por um profissional qualificado para o efeito, de acordo com a regulamentação em vigor em cada zona geográfica, para instalação destes Produtos e cumprindo com toda a regulamentação em vigor, nomeadamente a respeitante a chaminés, bem como outras regulamentações aplicáveis para aspetos como abastecimento de água, eletricidade e/ou outros relacionados com o equipamento ou sector e conforme o descrito no manual de instruções.

Uma instalação de Produto não conforme com as especificações do fabricante e/ou que não cumpra a regulamentação legal sobre esta matéria, não dará lugar à aplicação da presente Garantia. Sempre que um Produto seja instalado no exterior, este deverá ser protegido contra efeitos meteorológicos, nomeadamente chuva e ventos. Nestes casos, poderá ser necessária a proteção do aparelho mediante um armário, ou, caixa protetora devidamente ventilada.

Não deverão instalar-se aparelhos em locais que contenham produtos químicos na sua atmosfera, ambientes salinos ou com teores de humidade elevados, já que a mistura destes com o ar pode produzir na câmara de combustão uma rápida corrosão. Neste tipo de ambientes é especialmente recomendado que o aparelho seja protegido com produtos anticorrosivos para o efeito, sobretudo entre épocas de funcionamento. Como sugestão indica-se a aplicação de graxas grafitadas indicadas para altas temperaturas com função de lubrificação e proteção anti-corrosão.

3.10 Nos equipamentos pertencentes à família *pellets*, para além das manutenções diárias e semanais que constam do manual de instruções é igualmente obrigatório

efetuar a limpeza, no seu interior e respetiva chaminé de evacuação de fumos. Estas tarefas devem ser realizadas a cada 600-800 kg de *pellets* consumidos, no caso das salamandras (ar e água) e caldeiras compactas, e a cada 2000-3000 kg de *pellets* consumidos, no caso das caldeiras automáticas. No caso, destas quantidades não serem consumidas deve ser efetuada pelo menos uma manutenção preventiva sistemática com periodicidade anual.

3.11 Fica a cargo do Comprador garantir que são efetuadas as manutenções periódicas, conforme indicado nos manuais de instruções e manuseamento que acompanham o Produto. Sempre que solicitada a mesma deve ser comprovada pela apresentação do relatório técnico da entidade responsável pela mesma, ou, em alternativa pelo registo das mesmas no manual de instruções na secção dedicada.

3.12 Para evitar danos nos equipamentos motivados por sobrepressão, deverão ser assegurados, no ato da instalação, elementos de segurança como válvulas de segurança pressão e/ou válvulas de descarga térmica, caso aplicável, bem como vaso de expansão ajustado à instalação, devendo ainda ser assegurado o seu correto funcionamento. De referir que: as válvulas referenciadas deverão ter um valor igual ou inferior à pressão suportada pelo equipamento; não poderá existir qualquer válvula de corte entre o equipamento e a respetiva válvula de segurança; deverá ser previsto um plano de manutenção preventivo sistemático para atestar o correto funcionamento dos referidos elementos de segurança; independentemente do tipo de aparelho, todas as válvulas de segurança deverão ser canalizadas para esgoto sifonado, para evitar danos na habitação por descargas de água. A Garantia do Produto não inclui os danos causados pela não canalização da água descarregada pela referida válvula.

3.13 Para evitar danos nos equipamentos e tubagem anexa por corrosão galvânica, aconselha-se a utilização de separadores (manguitos) dielétricos na ligação do equipamento a tubagens metálicas cujas características dos materiais aplicados potenciem este tipo de corrosão. A Garantia do Produto não inclui os danos causados pela não utilização dos referidos separadores dielétricos.

3.14 A água ou termofluido utilizado no sistema de aquecimento (salamandras Hidro, caldeiras, recuperadores de aquecimento central, entre outros) deve cumprir os requisitos legais vigentes, bem como garantir as seguintes características físico-químicas: ausência de partículas sólidas em suspensão; baixo nível de condutividade;



dureza residual de 5 a 7 graus franceses; pH neutro, próximo de 7; baixa concentração de cloretos e ferro; e ausência de entradas de ar por depressão ou outros. Caso a instalação potencie um make-up de água automático o mesmo deve considerar a montante um sistema de tratamento preventivo composto por filtração, descalcificação e dosificação preventiva de polifosfatos (incrustações e corrosão), bem como uma etapa de desgaseificação, caso tal se verifique necessário. Se em alguma circunstância algum destes indicadores apresentar valores fora do recomendado, a Garantia deixará de ter efeito. É ainda obrigatório a colocação de uma válvula antiretorno entre a válvula de enchimento automático e a alimentação de água de rede, bem como, que a referida alimentação disponha sempre de pressão constante, mesmo com falta de eletricidade, não dependendo de bombas elevatórias, autoclaves, ou, outros.

3.15 Salvo nos casos expressamente previstos na lei, uma intervenção em garantia não renova o período de garantia do Produto. Os direitos emergentes da Garantia não são transmissíveis ao adquirente do Produto.

3.16 Os equipamentos devem ser instalados em locais acessíveis e sem risco para o técnico. Os meios necessários para o acesso aos mesmos serão disponibilizados pelo Comprador, ficando a cargo deste os eventuais encargos daí decorrentes.

3.17 A Garantia é válida para os Produtos e equipamentos vendidos pela RedPod SA apenas e exclusivamente dentro da zona geográfica e territorial do país onde foi efetuada a venda do Produto pela RedPod.

#### **4. Circunstâncias que excluem a aplicação da Garantia**

Ficam excluídos da Garantia, ficando o custo total da reparação a cargo do Comprador, os seguintes casos:

4.1. Produtos com mais de 2000 horas de funcionamento;

4.2. Produtos reconicionados e revendidos.

4.3. Operações de manutenção, afinações do Produto, arranques, limpeza, eliminação de erros ou anomalias que não estejam relacionados com deficiências de componentes dos equipamentos e substituição das pilhas;

4.4. Componentes em contacto direto com o fogo tais como: apoios de vermiculite,

chapas deflectoras ou de proteção, vermiculite, cordões de vedação, queimadores, gavetas de cinza, apara lenha, registos de fumo, grelhas de cinza, cujo desgaste está diretamente relacionado com as condições de utilização.

Degradação da pintura, assim como aparecimento de corrosão por degradação desta, devido ao excesso de carga de combustível, uso de gaveta aberta ou tiragem excessiva da chaminé da instalação (a chaminé deve respeitar a tiragem aconselhada na Ficha Técnica-SFT do Produto). A quebra do vidro por manuseamento indevido ou outro motivo não relacionado com deficiência do Produto. Nos equipamentos família de *pellets* as resistências de acendimento são uma peça de desgaste, pelo que as mesmas possuem somente garantia de 6 meses, ou 1000 acendimentos (a que ocorrer primeiro);

4.5. Componentes considerados de desgaste, tais como, chumaceiras, casquilhos e rolamentos;

4.6. Deficiências de componentes externos ao Produto que possam afetar o seu correto funcionamento, bem como danos materiais ou outros (ex. telhas, telhados, coberturas impermeabilizadas, tubagens, ou, danos pessoais) originados pelo uso indevido de materiais na instalação ou pela não execução da instalação de acordo com as normas de instalação do Produto, regulamentação aplicável ou regras de boa arte, nomeadamente quando não se tenha promovido a aplicação de tubagem adequada à temperatura em uso, de vasos de expansão, de válvulas anti-retorno, de válvulas de segurança, de válvulas anticondensação, entre outros;

4.7. Produtos cujo funcionamento tenha sido afetado por falhas ou deficiências de componentes externos ou por deficientes dimensionamentos;

4.8. Defeitos provocados pelo uso de acessórios ou de Componentes de substituição que não sejam as determinadas pela RedPod;

4.9. Os defeitos que provenham do incumprimento das instruções de instalação, utilização e funcionamento ou de aplicações não conformes com o uso a que se destina o Produto, ou ainda de fatores climáticos anormais, de condições estranhas de funcionamento, de sobrecarga ou de uma manutenção ou limpeza realizados inadequadamente;

4.10. Os Produtos que tenham sido modificados ou manipulados por pessoas alheias aos Serviços Técnicos Oficiais da marca e consequentemente sem autorização explícita da RedPod;

4.11. As avarias causadas por agentes externos (roedores, aves, aranhas, etc.), fenómenos atmosféricos e/ou geológicos (terramotos, tempestades, geadas, granizos, trovoadas, chuvas, etc.), ambientes agressivos húmidos ou salinos (exemplo: proximidade do mar ou rio), assim como as derivadas de pressão de água excessiva, alimentação elétrica inadequada (tensão com variações superiores 10%, face o valor nominal de 230V, ou, tensão no neutro superior a 5V, ou, ausência de proteção terra), pressão ou abastecimento dos circuitos inadequados, atos de vandalismo, confrontos urbanos e conflitos armados de qualquer tipo, bem como derivados;

4.12. A não utilização de combustível recomendado pelo fabricante é condição de exclusão da Garantia;

Nota explicativa: No caso de aparelhos a *pellets* o combustível usado deve ser certificado pela norma EN 14961-2 grau A1. Igualmente, antes de comprar grande quantidade deve testar o combustível para verificar como este se comporta.

Nos equipamentos de lenha esta deve ter um teor de humidade inferior a 20 %.

4.13. O aparecimento de condensação, quer por instalação deficiente, quer pela utilização de combustíveis que não lenha virgem (tais como, paletes ou madeira impregnadas de tintas ou vernizes, sal ou outros componentes), que possam contribuir para a degradação acelerada do equipamento, especialmente da sua câmara de combustão;

4.14. Todos os Produtos, Componentes ou componentes danificados no transporte ou na instalação;

4.15. As operações de limpeza realizadas ao aparelho ou componentes do mesmo, motivadas por condensações, qualidade do combustível, mau ajuste ou outras circunstâncias do local onde está instalado. Igualmente, exclui-se da Garantia as intervenções para a descalcificação do Produto (a eliminação do calcário ou outros materiais depositados dentro do aparelho e produzido pela qualidade da água de abastecimento). De igual forma, são excluídas da presente Garantia as intervenções de

purga de ar do circuito ou desbloqueio de bombas circuladoras.

4.16. A instalação dos equipamentos fornecidos pela RedPod devem contemplar a possibilidade de fácil remoção dos mesmos, bem como, pontos de acesso aos componentes mecânicos, hidráulicos e eletrônicos do equipamento e da instalação. Quando a instalação não permita acesso imediato e seguro aos equipamentos, os custos adicionais de meios de acesso e segurança ficarão sempre a cargo do Comprador. O custo da desmontagem e montagem de caixotes de placas de gesso cartonado ou paredes de alvenaria, isolamentos ou outros elementos, tais como chaminés e ligações hidráulicas que impeçam o livre acesso ao Produto (se o Produto for instalado no interior de um caixote de gesso cartonado, alvenaria ou outro espaço dedicado deve respeitar as dimensões e características indicadas no manual de instruções e utilização que acompanha o aparelho).

4.17. Intervenções de informação ou esclarecimento ao domicílio sobre utilização do seu sistema de aquecimento, programação e/ou reprogramação de elementos de regulação e controlo, tais como termóstatos, reguladores, programadores, etc.;

4.18. Intervenções de ajuste de combustível em aparelhos de *pellets*, limpeza, deteção de fugas de água nas tubagens externas ao aparelho, danos produzidos devido a necessidade de limpeza das máquinas ou das chaminés de evacuação de gases;

4.19. Intervenções de urgência não incluídas na prestação de Garantia, i.e., intervenções de fins-de-semana e feriados por se tratar de intervenções especiais não incluídos na cobertura da Garantia e que têm, portanto, um custo adicional, realizar-se-ão exclusivamente a pedido expresso do Comprador e mediante disponibilidade do Produtor.

## **5. Inclusão da Garantia**

A RedPod corrigirá, sem nenhum encargo para o Comprador, os defeitos cobertos pela Garantia, mediante a reparação do Produto. Os Produtos ou Componentes substituídos passarão a ser propriedade da RedPod.

## **6. Responsabilidade da RedPod**

Sem prejuízo do legalmente estabelecido, a responsabilidade da RedPod, em matéria de garantia, limita-se ao estabelecido nas presentes condições de Garantia.

## **7. Tarifário Serviços realizados fora âmbito Garantia**

As intervenções realizadas fora do âmbito da Garantia estão sujeitas à aplicação do tarifário em vigor.

## **8. Garantia Serviços realizados fora âmbito Garantia**

As intervenções realizadas fora do âmbito da Garantia realizadas pelo serviço oficial de assistência técnica da RedPod dispõe de 6 meses de garantia.

## **9. Garantia Peças Spare Parts fornecidos pela RedPod**

As Peças fornecidas pela RedPod, no âmbito da venda comercial de spare parts, isto é, não incorporados nos equipamentos não dispõem de garantia.

## **10. Peças Substituídas âmbito Serviço de Assistência técnica**

As Peças usadas a partir do momento em que são retiradas do conjunto do equipamento adquirem o estatuto de resíduo. A RedPod como produtor de resíduos no âmbito da sua atividade está obrigada pela legislação em vigor a entrega-los a uma entidade licenciada que efetue as devidas operações de gestão de resíduos nos termos da lei e por isso impedida de lhes dar outro destino, qualquer ele que seja. Por conseguinte o cliente poderá visualizar as peças usadas resultantes da assistência, mas não poderá ficar com as mesmas na sua posse.

## **11. Despesas Administrativas**

No caso de faturas referentes a serviços desenvolvidos cujo pagamento não seja efetuado no prazo estipulado serão acrescidos juros de mora à taxa máxima legal em vigor.

## **12. Tribunal Competente**

Para a resolução de qualquer litígio emergente do contrato de compra e venda tendo por objeto os Produtos abrangidos pela Garantia, os Contraentes atribuem competência exclusiva ao foro da comarca de Águeda, com expressa renúncia a qualquer outro.

## 21. Anexos

### 21.1. Programação semanal do crono (Não aplicável à eletrónica Columbus)

Nº Programa	Dias	Programas horários																							
		0	1	2	3	4	5	6	7	8	9	10	11	12	13	14	15	16	17	18	19	20	21	22	23
P01	Seg-Sex																								
	Sab-Dom																								
P02	Seg-Sex																								
	Sab-Dom																								
P03	Seg-Sex																								
	Sab-Dom																								
P04	Seg-Sex																								
	Sab-Dom																								
P05	Seg-Sab																								
	Dom																								
P06	Seg-Sex																								
	Sab-Dom																								
P07	Seg-Sex																								
	Sab-Dom																								
P08	Seg-Sex																								
	Sab-Dom																								
P09	Seg-Sex																								
	Sab-Dom																								
P10	Sex																								
	Sab-Dom																								

**Nota:** a salamandra encontra-se ativa nos quadrados preenchidos e desativa nos quadrados em branco.

## 21.2. Programação diária do crono (Não aplicável à eletrónica Columbus)

nº Prog	Programação horaria																							
	0	1	2	3	4	5	6	7	8	9	10	11	12	13	14	15	16	17	18	19	20	21	22	23
0																								
1																								
2																								
3																								
4																								
5																								
6																								
7																								
8																								
9																								
10																								
11																								
12																								
13																								
14																								
15																								
16																								
17																								
18																								
19																								
20																								
21																								
22																								
23																								
24																								
25																								
26																								
27																								
28																								
29																								
30																								
31																								
32																								
33																								
34																								
35																								
36																								
37																								
38																								
39																								
40																								
41																								
42																								
43																								
44																								
45																								
46																								
47																								
48																								
49																								
50																								
51																								
52																								
53																								
54																								
55																								
56																								
57																								
58																								
59																								
60																								

**Nota:** a salamandra encontra-se ativa nos quadrados preenchidos e desativa nos quadrados em branco.

### 21.3. Fluxograma

#### Acendimento

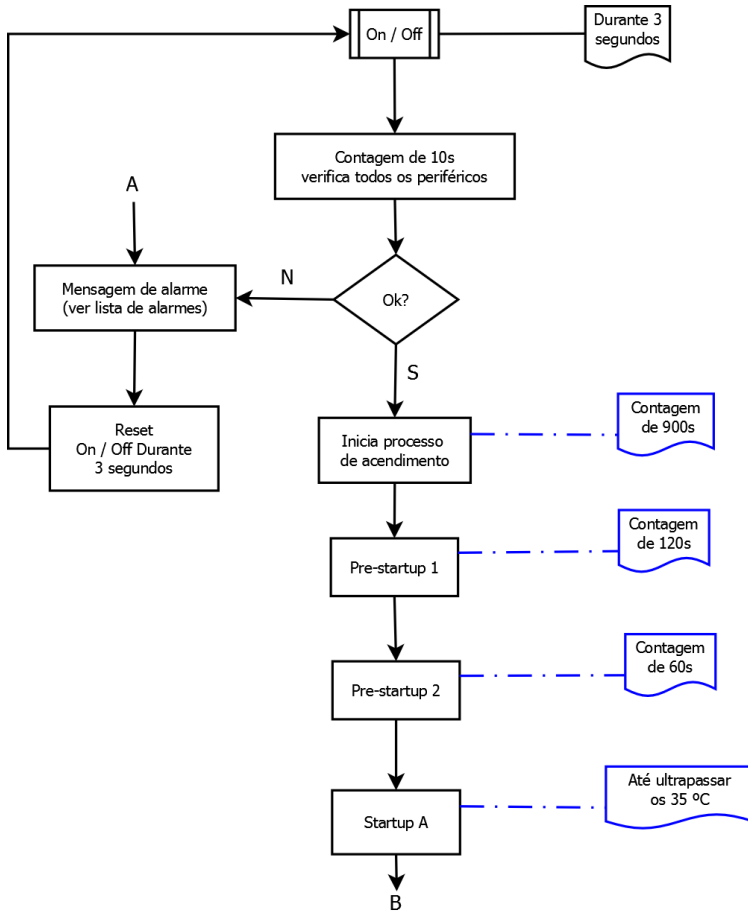



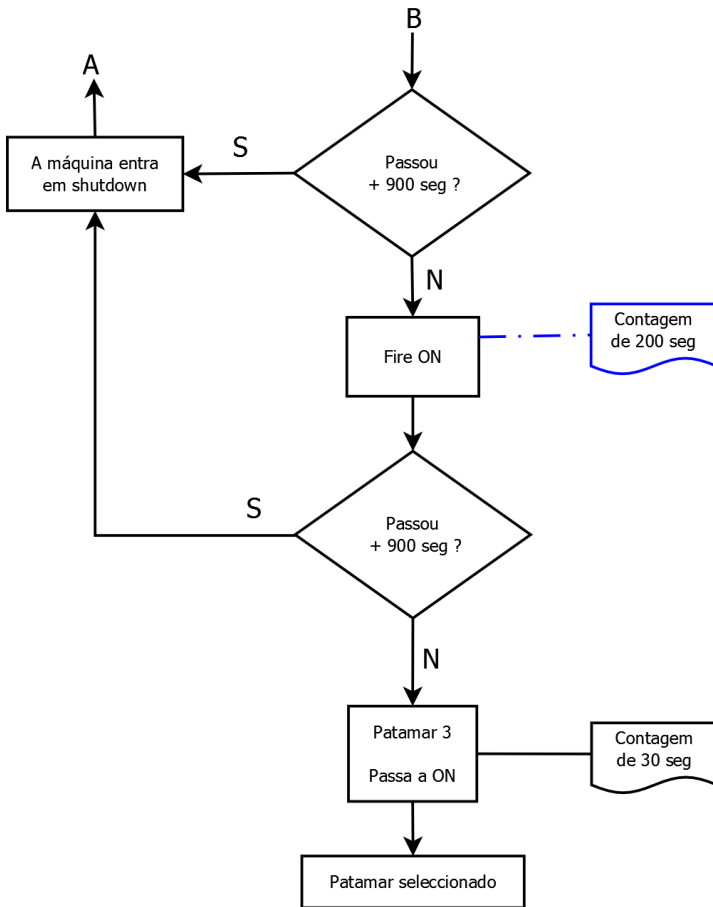

## Desativação

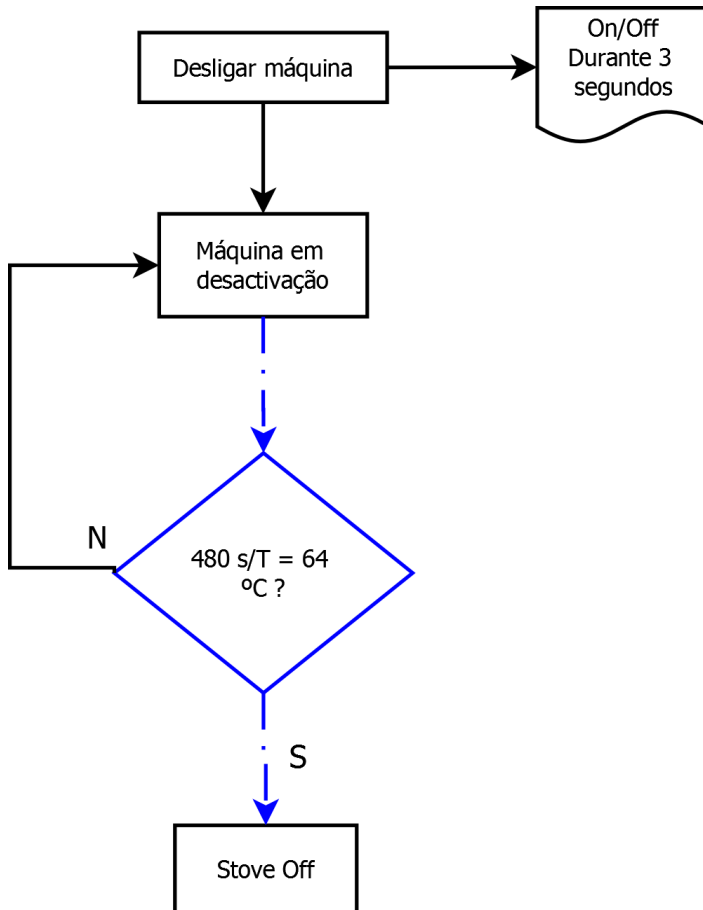

## 22. Declaração de desempenho First 6kW

DECLARAÇÃO DE DESEMPENHO | DECLARACIÓN PRESTACIONES | DECLARATION OF PERFORMANCE | DÉCLARATION DE PERFORMANCE | DICHIARAZIONE DELLE PRESTAZIONI

Nº DD-0043

1. Código de identificação único do produto-tipo | Código de identificación único del tipo de producto | Unique identification code of the product type | Le code d'identification unique du type de produit | Codice unico di identificazione del tipo di prodotto

FIRST 6kW WHITE – EAN 05600990451490

FIRST 6kW BORDEAUX – EAN 05600990451506

FIRST 6kW BLACK – EAN 05600990451513

2. Número do tipo, lote ou série do produto | Número de tipo, lote o serie del producto | Number of type, batch or serial product | Nombre de type, de lot ou de série du produit | Numero di tipo, di lotto, di serie del prodotto

3. Utilização prevista | Uso prevista | Intended use | Utilisation prévue | Destinazione d'uso

AQUECIMENTO DE EDIFÍCIOS DE HABITAÇÃO | CALEFACCIÓN DE EDIFICIOS RESIDENCIALES | HEATING OF RESIDENTIAL BUILDINGS | CHAUFFAGE DE BATIMENTS RESIDENTIELS | RISCALDAMENTO DEGLI EDIFICI RESIDENZIALI

4. Nome, designação comercial registada e endereço de contacto do fabricante | Nombre, marca registrada y la dirección de contacto de lo fabricante | Name, registered trade name and contact address of the manufacturer | Nom, marque déposée et l'adresse de contact du fabricant | Nome, denominazione commercial registrata e indirizzo del costruttore

Red.pod

mail@red-pod.com

Fabricado na UE

5. Sistema de avaliação e verificação da regularidade do desempenho do produto | Sistema de evaluación y verificación de constancia de las prestaciones del | System of assessment and verification of constancy of performance of the product | Système d'évaluation et de vérification de la Constance des performances du produit | Sistema di valutazione e verifica della costanza della prestazione del prodotto

SISTEMA 3

6. Norma Harmonizada | Estandár armonizado | Harmonized standard | Norme harmonisée | Standard armonizzata

EN 14785

7. Nome e número de identificação do organismo notificado | Nombre y número de identificación del organismo notificado | Name and identification number of the notified body | Nom et numéro d'identification de l'organisme notifié | Nome e numero di identificazione dell'organismo notificato

CEIS – CENTRO DE ENSAYOS INOVACION Y SERVICIOS

NB: 1722

8. Relatório de ensaio | Informe de la prueba | Test report | Rapport d'essai | Rapporto di prova

CEE-0008/18-2

9. Desempenho declarado | Desempeño declarado | Declared performance | Performance déclarée | Dichiarazione di prestazione

<b>Características essenciais   Características esenciales   Essential characteristics   Caratteristiche essenziali   Caratteristiche essenziali</b>	<b>Desempenho   Desempeño   Performance   Prestazione</b>	<b>Especificações técnicas harmonizadas   Especificaciones técnicas armonizadas   Harmonized technical specifications   Spécifications techniques harmonisées   Specifiche tecniche armonizzate</b>
Segurança contra incêndio   Seguridad contra incendios   Fire safety   Sécurité incendie   Sicurezza antincendio	<b>OK.</b> De acordo com relatório de ensaio   De acuerdo com informe de la prueba   According to the test report   Selons le rapport d'essai   Secondo i rapporto di prova <b>CEE-0008/18-2</b>	De acordo com os requisitos   De acuerdo con los requisitos   According to the requirements   Selons les exigences   Secondo i requisiti 4.2, 4.3, 4.7, 4.8, 4.10, 4.11, 5.1, 5.3, 5.4, 5.5, 5.8 (EN14785)
Emissão de produtos da combustão   La emisión de productos de combustión   Emission of combustion products   Emission des produits de combustion   Emissione dei prodotti di combustione	<b>OK.</b> Caudal térmico nominal   Caudal térmico nominale   Nominal heat output   Le débit calorifique nominal   Nominal heat output   Flusso termico nominale – <b>CO:0,01%</b>	Caudal térmico nominal   Caudal térmico nominale   Nominal heat output   Le débit calorifique nominal   Nominal heat output   Flusso termico nominale – <b>CO&lt;0,04%</b>
	<b>OK.</b> Caudal térmico reduzido   Flujo térmico reducido   Reduced thermal flow   Flux thermique réduit   Flusso termico ridotto – <b>CO: 0,04%</b>	Caudal térmico reduzido   Flujo térmico reducido   Reduced thermal flow   Flux thermique réduit   Flusso termico ridotto – <b>CO&lt;0,06%</b>
Libertação de substâncias perigosas   Emisión de sustancias peligrosas   Release of dangerous substances   Dégagement de substances   Rilascio di sostanze pericolose	<b>OK.</b> De acordo com relatório de ensaio   De acuerdo com informe de la prueba   According to the test report   Selons le rapport d'essai   Secondo i rapporto di prova <b>CEE-0008/18-2</b>	De acordo com o Anexo ZA.1 (EN14785)   De acuerdo con lo Anexo ZA.1 (EN14785)   According to the Annex ZA.1 (EN14785)   Selons le Annexe ZA.1 (EN14785)   Secondo l'allegato ZA.1 (EN14785)
Temperatura de superfície   Temperatura de la superficie   Surface temperature   La température de surface   Temperatura superficiale	<b>OK.</b> De acordo com relatório de ensaio   De acuerdo com informe de la prueba   According to the test report   Selons le rapport d'essai   Secondo i rapporto di prova <b>CEE-0008/18-2</b>	De acordo com os requisitos   De acuerdo con los requisitos   According to the requirements   Selons les exigences   Secondo i requisiti 4.2, 4.13, 5.1, 5.2, 5.4, 5.5 (EN14785)
Segurança eléctrica   Seguridad eléctrica   Electrical safety   Sécurité électrique   sicurezza elettrica	<b>OK.</b> De acordo com relatório de ensaio   De acuerdo com informe de la prueba   According to the test report   Selons le rapport d'essai   Secondo i rapporto di prova <b>CEE-0008/18-2</b>	De acordo com os requisitos   De acuerdo con los requisitos   According to the requirements   Selons les exigences   Secondo i requisiti 5.9 (EN14785)
Aptidão para ser limpo   Capacidad para ser limpiado   Ability to be cleaned   Possibilité d'être nettoyé   Capacità di essere puliti	<b>OK.</b> De acordo com relatório de ensaio   De acuerdo com informe de la prueba   According to the test report   Selons le rapport d'essai   Secondo i rapporto di prova <b>CEE-0008/18-2</b>	De acordo com os requisitos   De acuerdo con los requisitos   According to the requirements   Selons les exigences   Secondo i requisiti 4.5, 4.6, 4.10, 4.12 (EN14785)
Temperatura dos gases de combustão   Temperatura de los gases de combustión   Temperature of the flue gas   Température du gaz de fumée   Temperatura dato fumi	<b>OK.</b> 123°C	De acordo com os requisitos   De acuerdo con los requisitos   According to the requirements   Selons les exigences   Secondo i requisiti 6.2 (EN14785)

Resistência mecânica   Resistencia mecánica   Mechanical strength   résistance   Resistenza meccanico	<b>OK.</b> De acordo com relatório de ensaio   De acuerdo com informe de la prueba   According to the test report   Selons le rapport d'essai   Secondo i rapporto di prova <b>CEE-0008/18-2</b> A cada 10 m de conduta de fumos deve ser colocado um suporte de carga   cada 10 m de la salida de humos se debe colocar un soporte de carga   every 10 m of the flue should be placed a load support   tous les 10 m de conduit de fumée doit être placé un support de charge   ogni 10 m della canna fumaria deve essere posto un supporto di carico	De acordo com os requisitos   De acuerdo con los requisitos   According to the requirements   Selons les exigences   Secondo i requisiti 4.2, 4.3(EN14785)
Potência térmica   Potencia térmica   Thermic output   Puisseance thermique   Potenza termico	<b>OK.</b> <b>6,1 kW</b>	De acordo com os requisitos   De acuerdo con los requisitos   According to the requirements   Selons les exigences   Secondo i requisiti 6.1, 6.4 - 6.10 (EN14785)
Rendimento energético   Eficiencia energética   Energy efficiency   L'efficacité énergétique   Efficienza energetica	<b>OK.</b> <b>95 %</b>	<b>≥ 75%</b> para potência térmica nominal   de potencia térmica nominal   for rated thermal input   Pour puissance thermique nominale   di potenza termica nominale
	<b>OK.</b> <b>92 %</b>	<b>≥ 70%</b> para potência térmica reduzida   la reducción térmica   to reduced thermal   à la réduction thermique   di potenza térmica ridotto
Durabilidade   Durabilidad   Durability   Durabilité   Durabilità	<b>OK.</b> De acordo com relatório de ensaio   De acuerdo com informe de la prueba   According to the test report   Selons le rapport d'essai   Secondo i rapporto di prova <b>CEE-0008/18-2</b>	De acordo com os requisitos   De acuerdo con los requisitos   According to the requirements   Selons les exigences   Secondo i requisiti 4.2 (EN14785)

10. Distância mínima a materiais combustíveis (laterais/frente/topo/posterior) | Distancia mínima a materiales combustibles (laterales/frente/topo/trasero) | Minimum distance to combustible materials (side/front/top/back) | Distance minimale aux matériaux combustibles (côte/avant/haut/arrière) | Distanza mínima da materiali combustibili (lato/anteriore/top/posteriore)

(500 mm / 1500 mm / 1000 mm / 300 mm)

11. O desempenho do produto declarado nos pontos 1 e 2 é conforme com o desempenho declarado no ponto 9. A presente declaração de desempenho é emitida sob exclusiva responsabilidade do fabricante identificado no ponto 4. | El funcionamiento del producto se indica en los puntos 1 y 2 es compatible con las prestaciones declaradas en el punto 9. La presente declaración se expide bajo la exclusiva responsabilidad del fabricante identificado en lo punto 4. | Performance of the product stated in points 1 and 2 is consistente with the declared performance in point 9. This declaration of performance is issued under the sole responsibility of the manufacturer identified in point 4. | Les performances du produit indiqué dans les points 1 et 2 est compatible avec les performances declares au point 9. Cette declaration de performance est établie sous la seule responsabilité du fabricant identifié dans le point 4.

Portugal, 04/06/2018

Nuno Sequeira (Director Geral | CEO)